



Настольный односторонний принтер для карт

Инструкция по эксплуатации



Модель: Seaory S26

Shenzhen Seaory Technology Co., Ltd.

*Отличное качество
Безупречный сервис*

Декларация

• Авторские права

Авторские права © Shenzhen Seaory Technology Co., Ltd. Все права защищены.

Пользователи должны соблюдать новейшие нормативные положения об авторском праве в своих странах. Это руководство, независимо от того, находится ли оно в электронном виде, бумажной версии или в других форматах, никогда не может быть частично или полностью скопировано, переведено или распространено каким-либо образом по любой причине без письменного разрешения компании Shenzhen Seaory Technology Co., Ltd. Мы приносим свои извинения за то, что о любых дальнейших изменениях в данном руководстве вы не будете оповещены. Компания Shenzhen Seaory Technology Co., Ltd. не несет ответственности за любые ошибки (если таковые имеются) в этом руководстве, случайное повреждение принтера или убытки, вызванные содержанием этого руководства.

Все изображения и спецификации в данном руководстве созданы для облегчения описания, а фактические спецификации соответствуют заказу. Если у вас возникнут какие-либо вопросы, обратитесь к спецификациям продукции на веб-сайте компании Shenzhen Seaory Technology Co., Ltd.

• Гарантия

Условия гарантии и ограничительные положения указаны в гарантийном талоне, входящем в комплект поставки принтера. Благодарим за выбор принтера для карт Seaory серии S, что положит начало успешному сотрудничеству между нами. Разнообразная высококачественная персонализация удостоверений личности, карт Visa, членских карт и т. д. может быть реализована посредством простого использования этих принтеров для карт. Вы должны убедиться, что купленные вами расходные материалы для принтера принадлежат оригинальному производителю. Чтобы узнать более подробную информацию, посетите наш сайт: www.seaory.com. В случае обнаружения ошибок сообщите нам об этом по адресу: info@seaory.com.

• Описание отличий модели

Отличия между моделями Seaory S26 и S26X (X=A-Z) заключаются только в названии модели, трафаретной печати и специальном типе кода. Базовое аппаратное и программное обеспечение абсолютно одинаковое. Поэтому в данное руководство включены только изображения и названия модели Seaory S26.

• Значения значков





Специальное предупреждающее сообщение



Уведомление с более подробной информацией

• Предупреждающий знак

	<p>Значение знака: Оборудование с этой маркировкой спроектировано и аттестовано только для высоты 2000 м. Следовательно, оно применимо только для обеспечения безопасности на высоте ниже 2000 м. При использовании на высоте более 2000 м может возникнуть угроза безопасности.</p>
	<p>Значение знака: Оборудование с этим логотипом спроектировано и аттестовано только на соответствие нетропическим климатическим условиям. Поэтому оно пригодно только для безопасного использования в нетропических климатических условиях. При использовании в тропических климатических условиях может возникнуть угроза безопасности.</p>

Это изделие класса А. В домашних условиях это изделие может вызывать радиопомехи, и в этом случае пользователю может потребоваться принять соответствующие меры.

Содержание

1.	Характеристики изделия.....	1	7.11	Настройка магнитного кодирования.....	31
1.1	Основные функции.....	1	7.12	Настройка энергии нагрева.....	32
1.2	Особенности.....	1	7.13	Настройки инструмента.....	33
2.	Технические характеристики изделия.....	1	7.14	Калибровка положения.....	34
3.	Знакомство с изделием.....	2	7.15	Инструмент для очистки.....	35
3.1	Размеры изделия.....	2	7.16	Инструмент для магнитной полосы.....	36
3.2	Вид сверху.....	3	7.17	Регулировка натяжения риббона.....	37
3.3	Вид спереди.....	4	7.18	Другие инструменты.....	38
3.4	Вид сзади.....	5	8.	Тестовая печать.....	39
3.5	Вид снизу.....	5	8.1	Тестовая страница драйвера.....	39
3.6	Внутренняя конструкция.....	6	8.2	Программное обеспечение Seatory iCARDE для разработки дизайна карт.....	40
4.	Принадлежности в комплекте.....	7	9.	Очистка и техническое обслуживание.....	40
4.1	Проверка при открытии ящика.....	7	9.1	Замена чистящего валика.....	40
4.2	Список принадлежностей.....	7	9.2	Путь движения чистящей карты.....	40
5.	Установка и использование.....	8	9.3	Очистка печатающей головки.....	43
5.1	Установка чистящего валика.....	8	10.	Замена печатающей головки.....	44
5.2	Установка риббона.....	9	11.	Общие коды неисправностей и их устранение.....	49
5.3	Настройка толщины подаваемой карты... ..	10	12.	Часто задаваемые вопросы.....	50
5.4	Вставьте карту, добавьте пригрузочный модуль.....	11	12.1	При печати карты никаких действий не происходит.....	50
5.5	Установка выходного накопителя.....	12	12.2	Распечатывается пустая карта.....	50
5.6	Подключение проводки.....	13	12.3	Частичная или неправильная печать.....	50
6.	Установка драйвера.....	15	12.4	Напечатанная карта имеет дефект.....	50
6.1	Операционная система.....	15	12.5	На напечатанной карте появляется белая линия.....	50
6.2	Замечания для подготовки к установке....	15	12.6	На напечатанной карте появляются белые вертикальные или цветные линии.....	51
6.3	Этапы установки драйвера (интерфейс связи USB).....	16	12.7	На напечатанной карте появляется размытое изображение.....	51
6.4	Настройки сети.....	18			
6.5	Установка драйвера (интерфейс связи Ethernet).....	20			
7.	Настройка драйвера.....	22			
7.1	Настройки печати.....	22			
7.2	Настройка типа риббона.....	23			
7.3	Настройка ориентации печати.....	24			
7.4	Настройка поворота страницы при печати.....	24			
7.5	Настройка режима подачи карт.....	24			
7.6	Настройка извлечения карт.....	26			
7.7	Настройка отбракованных карт.....	26			
7.8	Расширенные настройки ввода и вывода карт.....	27			
7.9	Настройка цвета изображения.....	28			
7.10	Настройка области печати.....	29			

1. Характеристики изделия

1.1 Основные функции

- А. Односторонняя печать
- Б. Автоматическая подача пакета
- В. Передняя ручная подача или вывод карт
- Г. Задняя ручная подача или вывод карт
- Д. Удержание карты, автоматическое восстановление по времени ожидания
- Е. Дополнительные модули:
 1. Модуль кодирования карт с двойным интерфейсом
 2. Бесконтактный модуль кодирования идентификационных карт
 3. Модуль кодирования чип-карт УВЧ
 4. Модуль кодирования карт с магнитной полосой
- Ж. Поддержка полнопанельного риббона YMCKO, полупанельного риббона 1/2 утсКО, одноцветного риббона (черный, белый, красный, синий, золотой, серебристый)

1.2 Особенности

- А. Использование метода сублимационной печати с высоким разрешением (прямо на карту)
- Б. Возможность непрерывной печати карт, экономия времени и трудозатрат
- В. Простое и удобное управление
- Г. Легкий корпус, простота обслуживания
- Д. Низкий уровень шума
- Е. Высокая скорость печати
- Ж. Сигнализация отсутствия карты и сигнализация полной загрузки накопителя для брака

2. Технические характеристики изделия

Название изделия	Настольный односторонний принтер для карт Seaory S26
Метод печати	Сублимационная печать (прямо на карту)
Питание	100–240 В пер. тока, 50/60 Гц; 24–25,5 В пост. тока, 2,7 А
Размер печати	Печать от края до края ISO CR80 (53,98×85,60 мм)
Разрешение печати	300 × 300 точек на дюйм, 300 × 600 точек на дюйм, 300 × 1200 точек на дюйм
Скорость печати	Монохромная печать: 3-5 секунд на карту (односторонняя) Полноцветная печать (YMCKO): 18 секунд на карту (односторонняя)

Материал карты	ПВХ / композитный ПВХ / другой материал по запросу и после проверки
Толщина карты	0,3–1,05 мм
Память	128 МБ
Вместимость входного накопителя	100 карт (стандартная толщина 0,76 мм)
Вместимость выходного накопителя	50 карт (стандартная толщина 0,76 мм)
Операционная система	Поддержка драйверов: Windows XP/7/8/10, Windows Server 2003/2008/2012/2016, Linux
ЖК-дисплей	Китайский: 8 символов в строке, 2 строки Английский: 16 символов в строке, 4 строки Поддержка нескольких языков
Условия эксплуатации	Обычная рабочая температура: 15–30 °С (59–86 °F), 20–65%, отн. влажности без конденсации Самая низкая / самая высокая рабочая температура: 0 °С (32 °F) / 40 °С (104 °F), 20–65%, отн. влажности без конденсации
Условия хранения	Температура: От -5 °С до 70 °С (23–158 °F), 20–70% отн. влажности без конденсации

3. Знакомство с изделием

3.1 Размеры изделия

Размеры принтера для карт S26: 450 мм (Д) × 174 мм (Ш) × 228 мм (В), масса нетто: 3,9 кг



3.2 Вид сверху

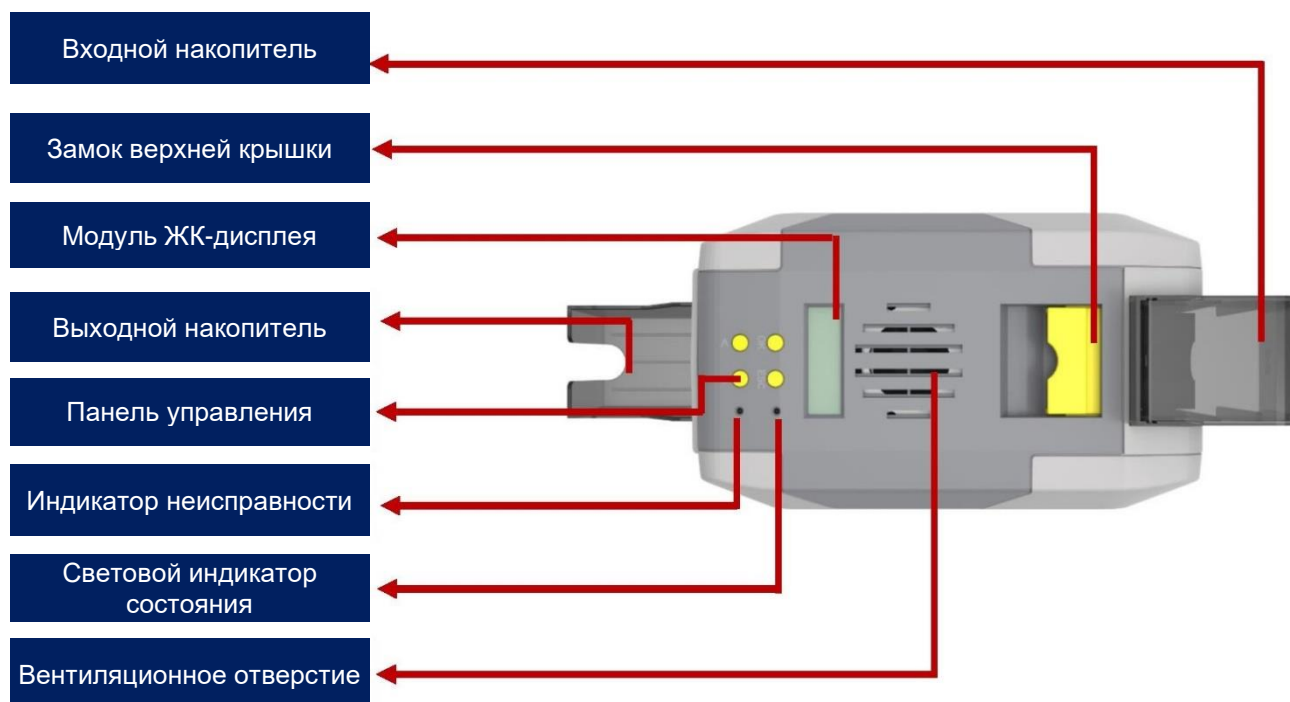

Описание основных функций:

- (1) Входной накопитель: место для хранения пустых карт, вместимость для ПВХ-карт — 100 шт. толщиной 0,76 мм.
- (2) Выходной накопитель: место для хранения распечатанных карт, вместимость для ПВХ-карт — 50 шт. толщиной 0,76 мм.
- (3) Замок верхней крышки: поднимите ручку замка, чтобы открыть крышку.
- (4) Кнопки панели управления: запрос и настройка параметров принтера для карт.
- (5) Модуль ЖК-дисплея: отображение параметров и состояния принтера для карт.
- (6) Вентиляционное отверстие: выход тепла, выделяемого принтером для карт и печатающей головкой.
- (7) Индикатор неисправности: загорается красным, когда принтер для карт не готов или неисправен.
- (8) Световой индикатор состояния: зеленый цвет указывает на то, что принтер для карт работает нормально.

3.3 Вид спереди

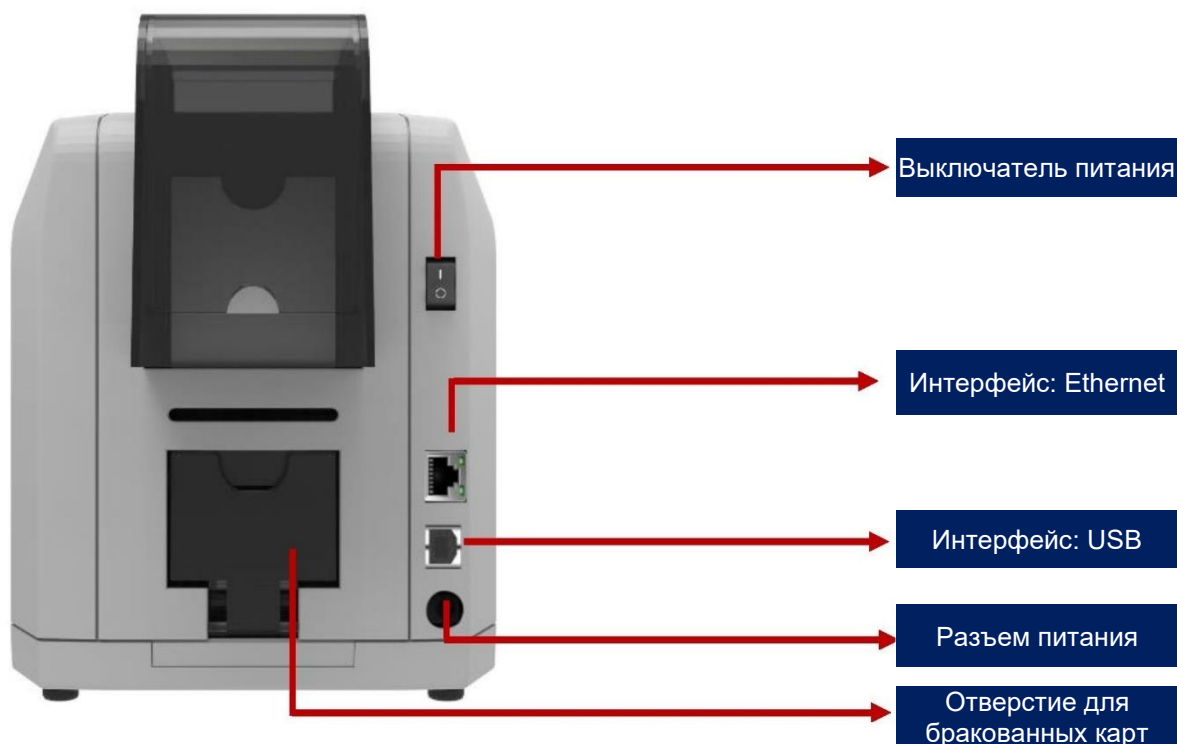

Описание основных функций:

- (1) Накопитель для бракованных карт, вместимость для ПВХ-карт — 30 шт. толщиной 0,76 мм.
- (2) Интерфейс Ethernet: интерфейс RJ45, протокол TCP/IP, через этот интерфейс можно обеспечить сетевое подключение ПК и принтера для карт.
- (3) Интерфейс USB: интерфейс типа USB-B, напрямую подключенный к ПК.
- (4) Разъем питания: 24-25,5 В, 2,7А.
- (5) Выключатель питания: включение или отключение питания.

i Поддержка двух интерфейсов связи — USB и Ethernet. Рекомендуется выбрать один из них.

3.4 Вид сзади

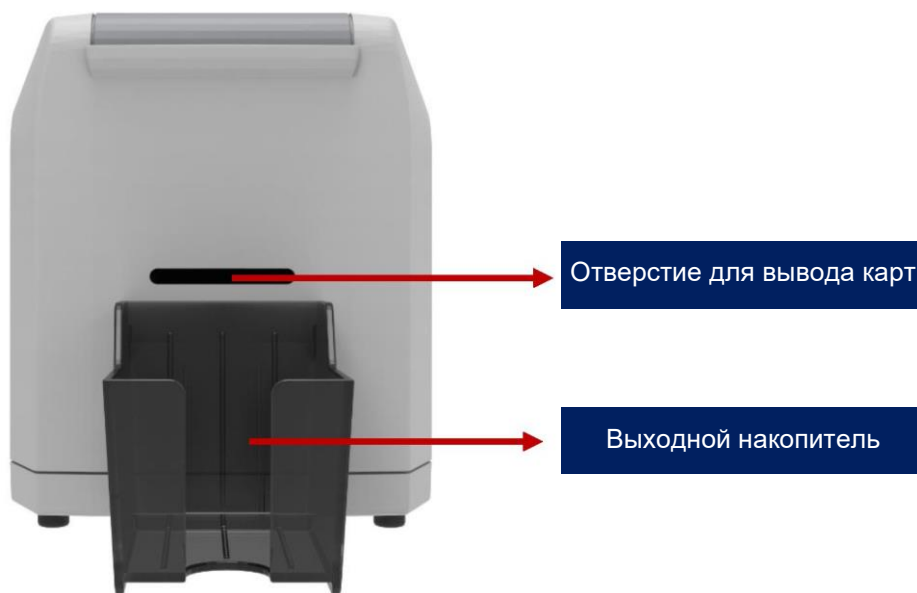

Описание основных функций:

Отверстие для вывода карт: может использоваться как отверстие для ручной подачи одной карты или отверстие для заднего вывода карт. Расстояние выброса карт может легко настраиваться.

Выходной накопитель: место для хранения распечатанных карт, вместимость для ПВХ-карт — 50 шт. толщиной 0,76 мм.

3.5 Вид снизу



Описание основных функций:

Нижняя крышка: место для установки модуля для карт с магнитной полосой и модуля кодирования чип-карт.

i Штрих-код принтера для карт: информация, необходимая для запроса наших технических услуг.

3.6 Внутренняя конструкция

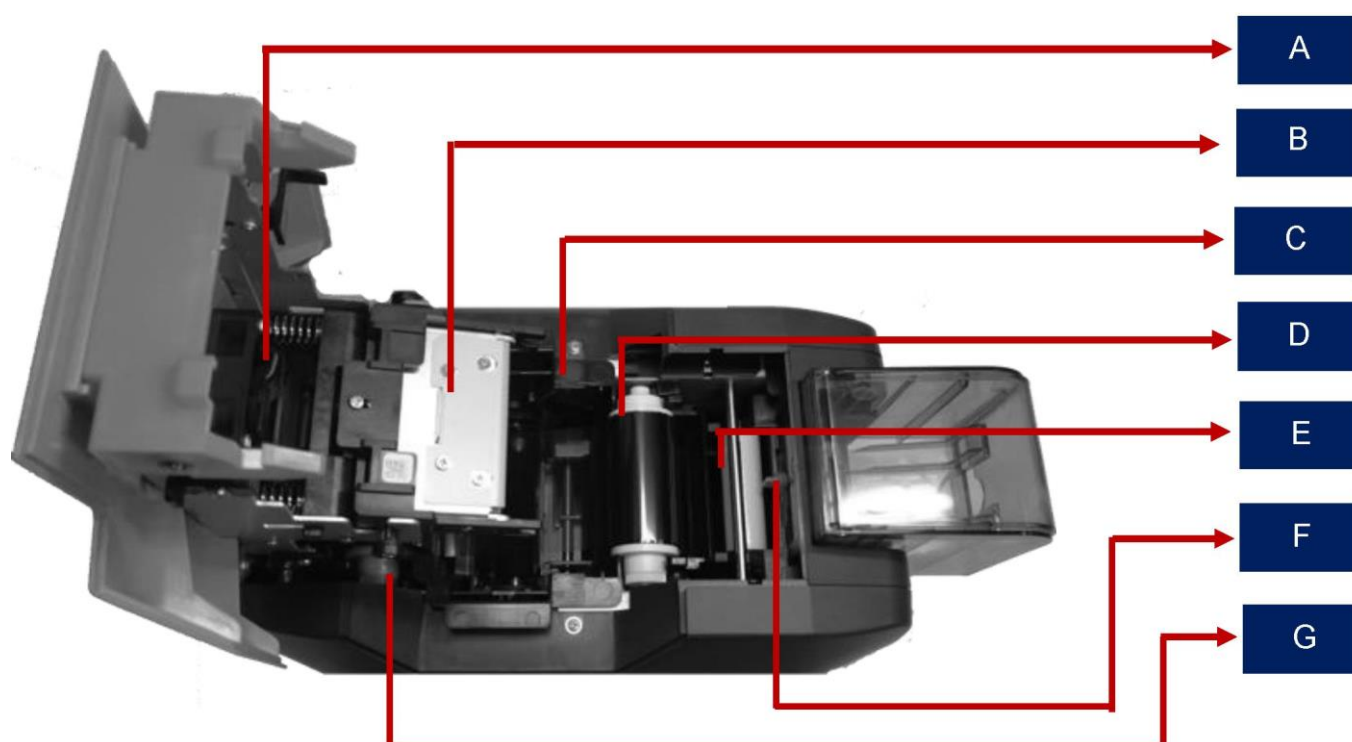

Описание основных функций:

- A Воздушный вентилятор: поглощает и удаляет тепло от печатающей головки во время ее работы.
- B Печатающая головка: требуется регулярная очистка.
- C Картридж с риббоном: принадлежность для установки риббона.
- D Ролик захвата риббона: возврат использованного риббона.
- E Чистящий валик: захват пыли с карты и улучшение качества печати.
- F Регулятор толщины карты: ручная регулировка толщины карты, поддержка карт толщиной 0,3–1,0 мм.
- G Ролик подачи риббона: неиспользованная часть риббона.

4. Принадлежности в комплекте

4.1 Проверка при открытии ящика



4.2 Список принадлежностей

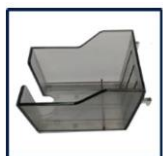

Выходной накопитель
1 шт.



Адаптер питания
1 шт.



Кабель питания
1 шт.



USB-кабель
1 шт.



Пригрузочный модуль
1 шт.



Чистящий валик
1 шт.



Чистящая карта
5 шт.



Гарантийный талон
1 шт.



Палочка для очистки
1 шт.



Компакт-диск
1 шт.



Крышка входного накопителя
1 шт.

Описание основных функций:

- (1) Выходной накопитель: место для хранения распечатанных карт, вместимость для ПВХ-карт — 50 шт. толщиной 0,76 мм.
- (2) Адаптер питания: преобразует напряжение постоянного тока.
- (3) Кабель питания: подключается к адаптеру питания.
- (4) USB-кабель: соединение между ПК и принтером для карт.
- (5) Пригрузочный модуль: увеличивает вес при вводе карт, увеличивает площадь контакта между картой и роликом на входе для карт, чтобы обеспечить стабильную их подачу, когда во входном накопителе мало карт.
- (6) Чистящий валик: захват пыли с карты и улучшение качества печати.
- (7) Чистящая карта: двусторонняя стандартная карта 3М, чистящая карта принтера, внутренняя карта, удаляющая пыль из канала.
- (8) Гарантийный талон: его необходимо использовать при техническом обслуживании, сохраняйте его должным образом.
- (9) Палочка для очистки: очистка печатающей головки.
- (10) Компакт-диск: хранение программного обеспечения ICARDE, драйвера принтера для карт, инструкции по эксплуатации и т. д.
- (11) Крышка входного накопителя: предотвращает выпадение карт, когда накопитель заполнен, или попадание пыли в накопитель для карт.

5. Установка и использование

5.1 Установка чистящего валика

Шаг 1: Осторожно поднимите ручку замка верхней крышки, чтобы открыть крышку.



Шаг 2: Извлеките картридж для риббона.

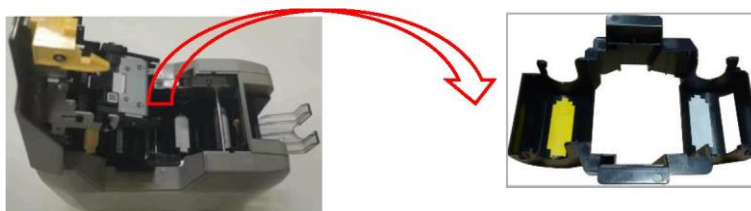

Шаг 3: Удалите глинивый слой 3М с поверхности чистящего валика, возьмите чистящий валик руками за обе стороны. После установки в монтажное положение осторожно нажмите на него вниз.

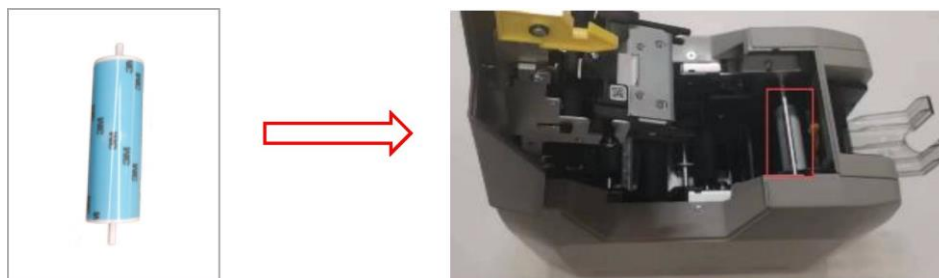

i Назначением чистящего валика является захват пыли с карты и пути подачи карты для улучшения качества печати.

5.2 Установка риббона

Шаг 1: Откройте коробку с риббоном, достаньте риббон.

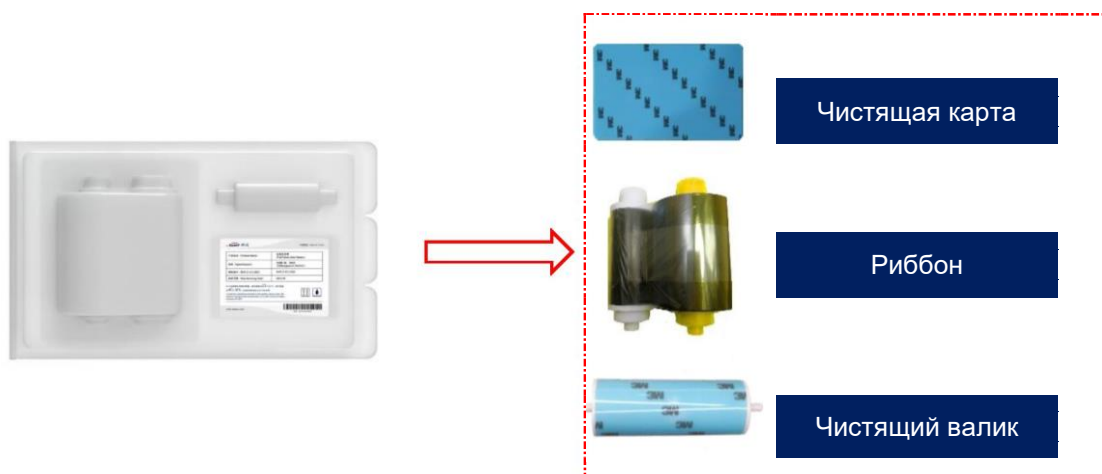

i Чтобы обеспечить нормальную эксплуатацию принтера, используйте оригинальный риббон Seaory.

Шаг 2: Установите риббон в картридж согласно указанному направлению цвета.

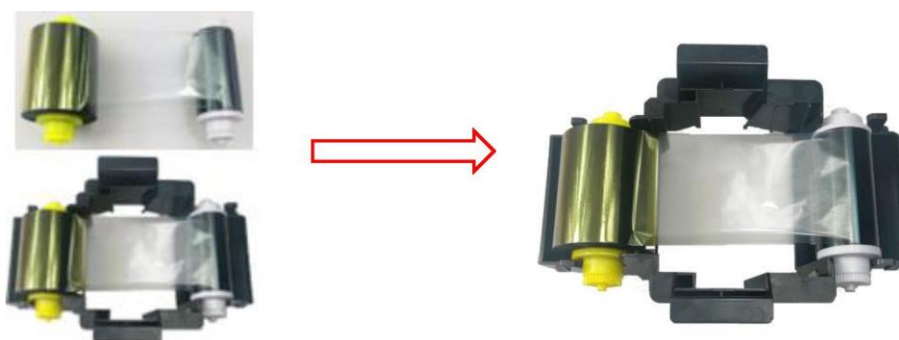

i Поставляемая желтая катушка с неиспользованным риббоном. Поставляемая белая катушка с использованным риббоном.

Шаг 3: Как показано на рисунке ниже, возьмите картридж с риббоном за боковые поверхности, установите картридж с риббоном и закройте верхнюю крышку.

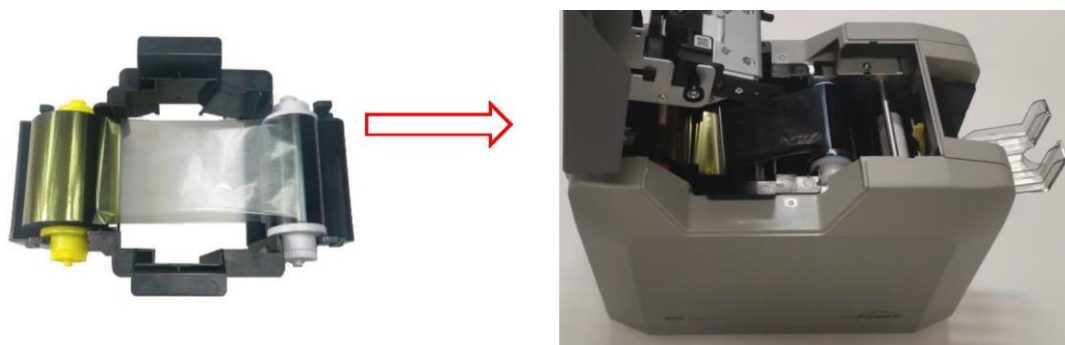

 Направление установки риббона: желтый ролик рядом с задним выходным отверстием для карт (слева), белый ролик рядом с входным накопителем (справа).

5.3 Настройка толщины подаваемой карты

Откройте верхнюю крышку и пылезащитную крышку входного накопителя, переместите желтый рычаг, чтобы отрегулировать толщину подаваемой карты. Обеспечивается поддержка карт толщиной от 0,3 до 1,0 мм. Заводская настройка толщины составляет 0,8 мм.



Рисунок 1: Толщину подаваемой карты необходимо отрегулировать в соответствии с фактической толщиной карты.

Рисунок 2: Заводская настройка толщины составляет 0,8 мм.

5.4 Вставьте карту, добавьте пригрузочный модуль

Шаг 1: Откройте пылезащитную крышку входного накопителя и поместите в него карту.

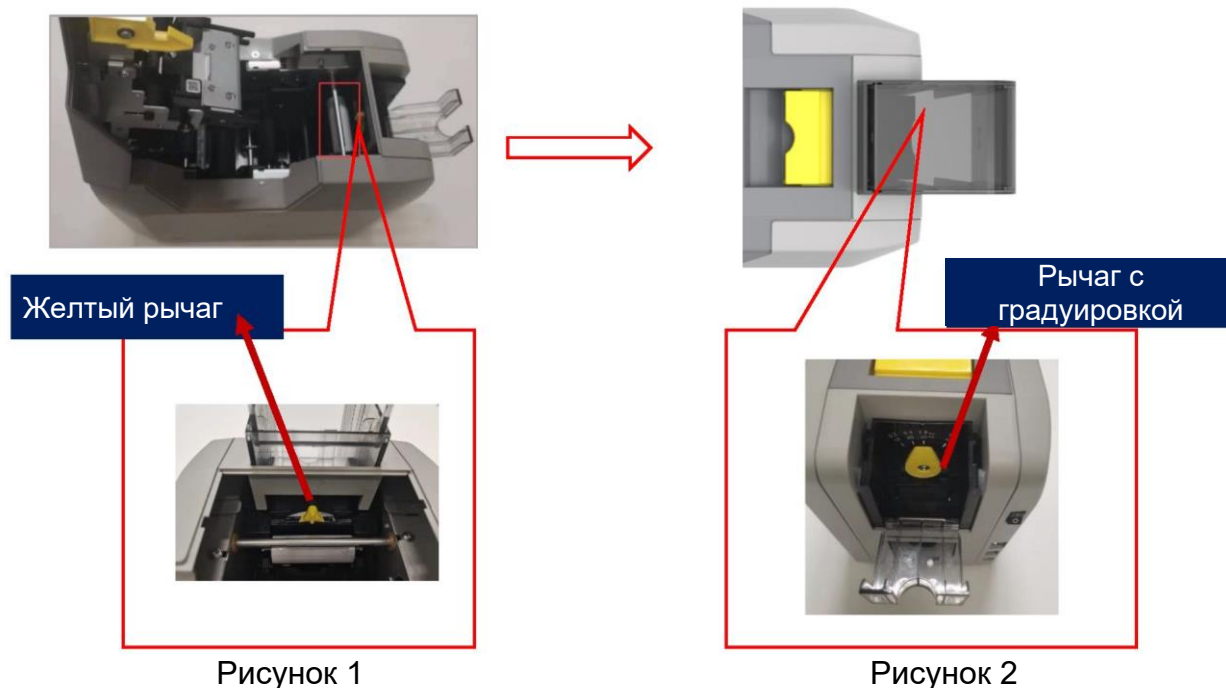

Для карт с контактной микросхемой микросхема должна быть обращена вверх, в противном случае данные не могут быть считаны или записаны на чип-карту. (Вставьте карту так же, как в банкомат.)

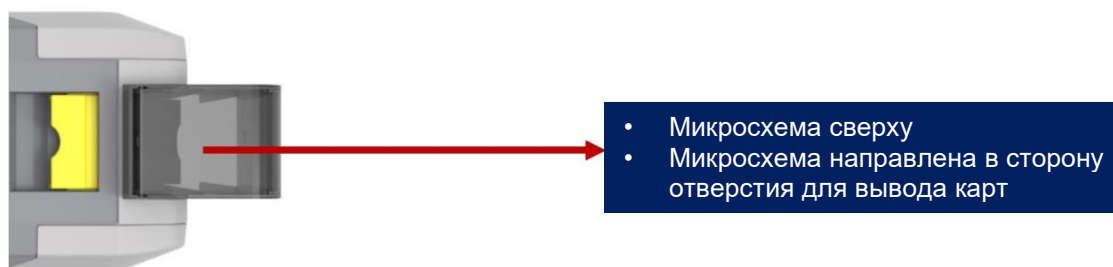

Если вы используете карту с магнитной полосой, вставьте карту, как показано на рисунке ниже (магнитная полоса располагается справа).



Шаг 2: Добавьте пригрузочный модуль.

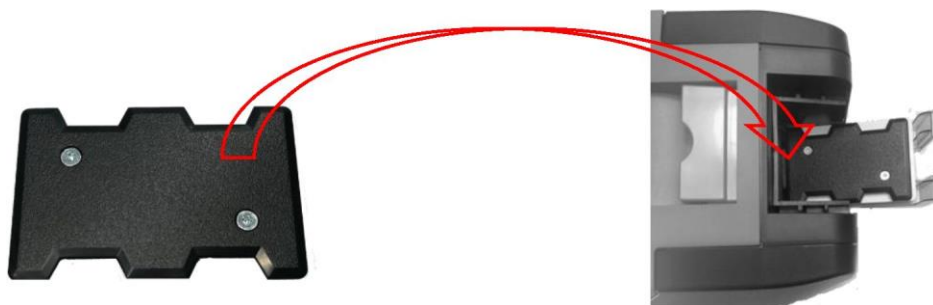

i Его функция заключается в увеличении трения между картой и роликом, что делает подачу карты более плавной.

5.5 Установка выходного накопителя

Прикрепите выходной накопитель к выходному отверстию принтера для карт на задней стороне.



i Выходной накопитель предназначен для хранения отпечатанных карт.

5.6 Подключение проводки

Шаг 1: Извлеките кабель питания и адаптер питания из коробки с принадлежностями. Подключите все кабели, как показано на рисунке ниже.



Шаг 2: Выход постоянного тока адаптера питания подключается к разъему питания принтера для карт, а вход переменного тока подключается к сетевой розетке.

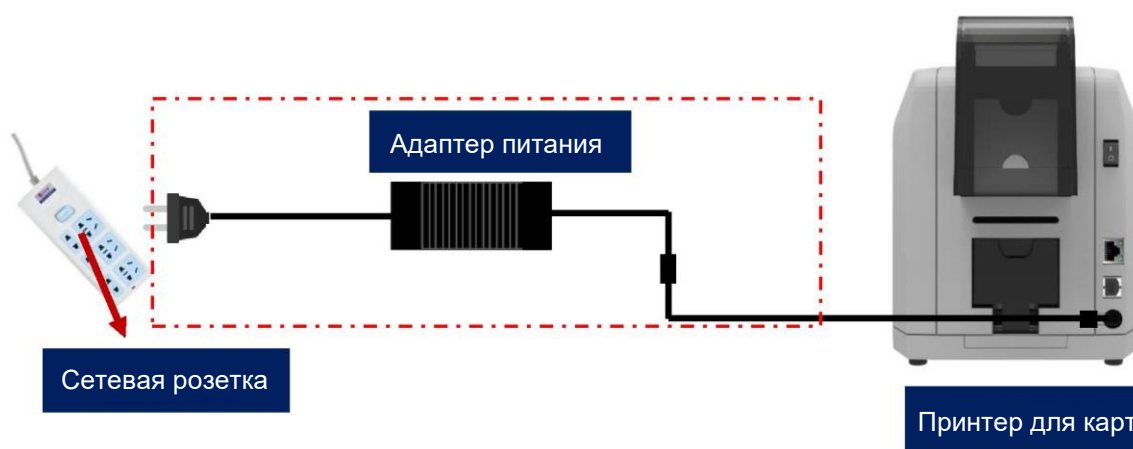

i Чтобы обеспечить стабильную работу принтера для карт, используйте оригинальный адаптер питания Seaory.

Шаг 3: Подключение кабелей интерфейсов связи

Подключение интерфейса связи USB: разъем USB-A (квадратного типа) подключается к ПК, а разъем USB-B (круглого типа) подключается к USB-порту принтера для карт.



Установка интерфейса связи Ethernet: сетевой интерфейс RJ45, режим подключения 568B.



Поддержка интерфейсов связи USB и Ethernet. Рекомендуется выбрать один из них.

6. Установка драйвера

6.1 Операционная система

Поддерживает Windows XP/7/8/10, Windows Server 2003/2008/2012/2016, Linux

6.2 Замечания для подготовки к установке

- (1) Драйвер принтера для карт можно загрузить с компакт-диска, входящего в комплект поставки, или с официального сайта: www.seaoryprinter.com.

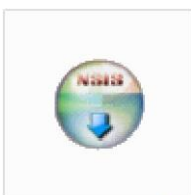

Seaory_S_series
_driver-1.6.0.0

- (2) Некоторые антивирусные приложения останавливают установку драйверов, поэтому перед установкой закройте все антивирусные приложения. После завершения вы можете открыть все антивирусные приложения.
- (3) Не включайте принтер для карт до завершения установки драйвера.

i Драйвер будет постоянно обновляться, номер версии будет соответствовать фактической.

- (4) Заранее подключите источник питания принтера для карт и интерфейс связи USB (см. раздел 5.6 «Подключение проводки»)

6.3 Этапы установки драйвера (интерфейс связи USB)

Шаг 1: Дважды щелкните значок «Seaory S series driver.exe».

 Установите драйвер с правами администратора и закройте все антивирусные приложения перед установкой.

Шаг 2: Затем нажмите кнопку «Установить», как показано на рисунке ниже.

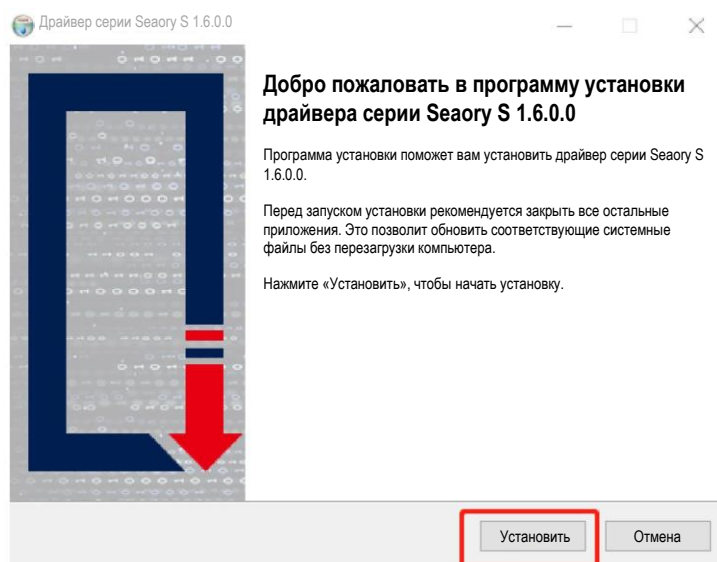

Шаг 3: Подождите одну минуту.

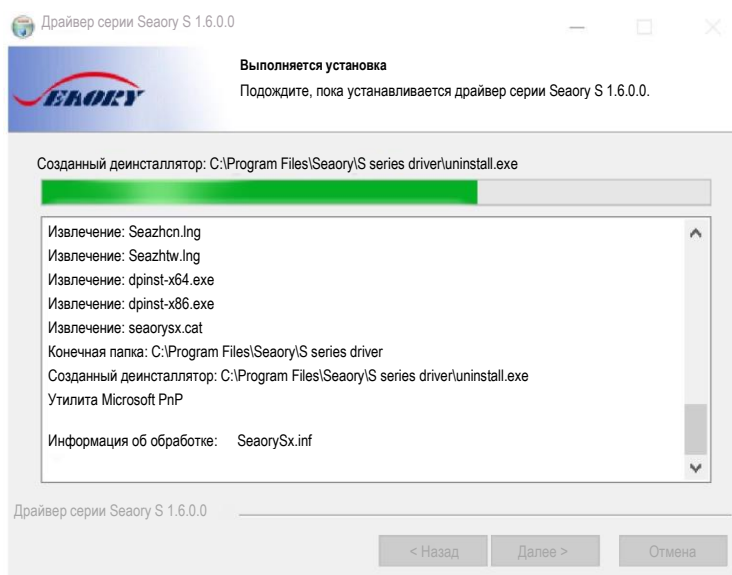

Шаг 4: Всегда выбирайте проверенное программное обеспечение от «Shenzhen Seaory Technology Co., Ltd.» во всплывающих окнах, а затем нажмите кнопку «Установить».

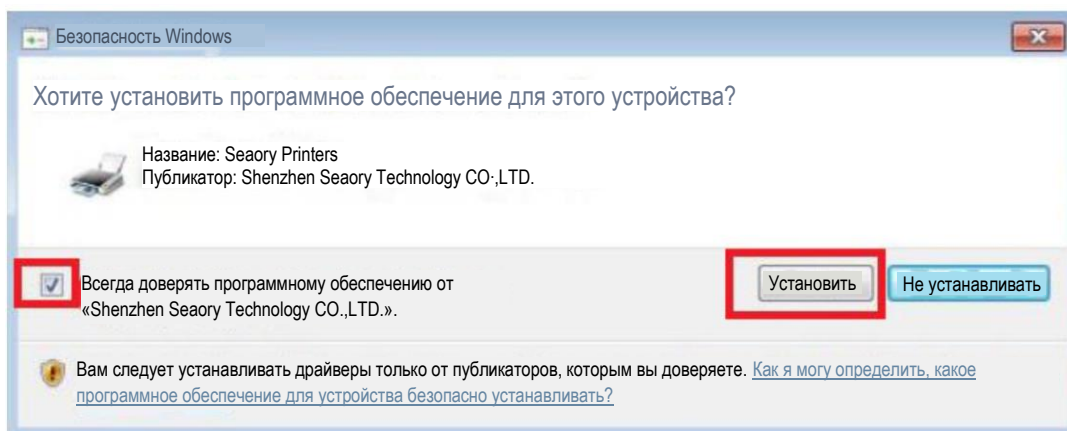

Шаг 5: Нажмите кнопку «Готово», как показано на рисунке ниже, после чего драйвер будет установлен.

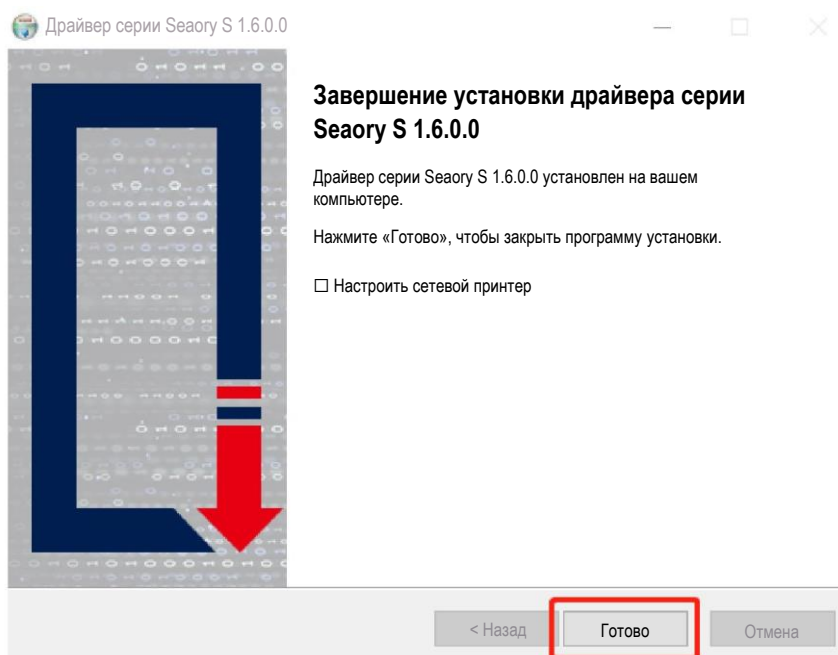

Шаг 6: Включите выключатель питания принтера для карт, после чего драйвер принтера установится автоматически. После этого нажмите «Панель управления — Оборудование и звук — Устройства и принтеры». Вы увидите, что Seaory S26 полностью установлен.

Проекторы



CTD DS300N

Не в сети



OneNote (Рабочий стол)



Seaory S25



Seaory S26



Seaory S28



导出为WPS PDF

6.4 Настройки сети

Если вам необходимо использовать интерфейс связи Ethernet, убедитесь, что интерфейс USB подключен к ПК, прежде чем действовать, как показано ниже:

Шаг 1: Наведите указатель мыши на выбранный принтер «Seaory S26» и нажмите правую кнопку. В меню «Принтер» выберите «Настройки печати».

Seaory S26

Это устройство имеет несколько отличающихся функций.
Выберите одну, чтобы управлять настройками этой функции.

Приложение установлено Управляйте своим устройством

Открыть очередь

Распечатать тестовое изображение

Сканер:

Параметры сканера

Свойства принтера

Открыть приложение для принтера

Шаг 2: Выберите «Инструмент» — «Настройки сети».

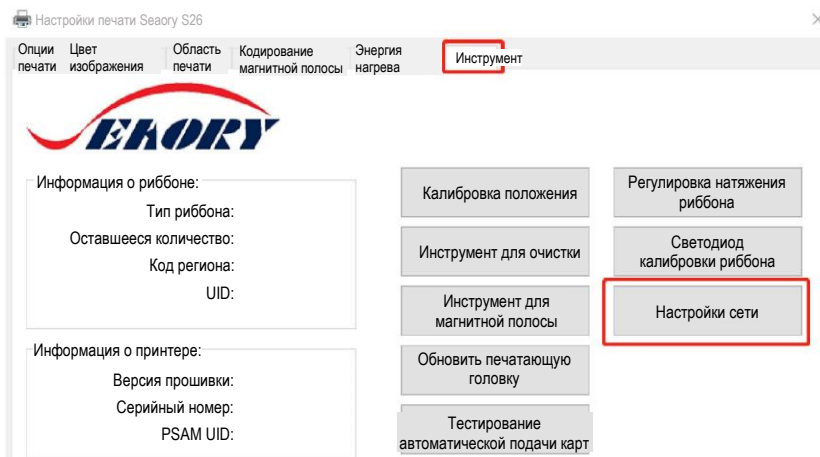

Шаг 3: После нажатия «Настройки сети» выберите «Получить текущие настройки». Вы увидите модель принтера для карт, версию прошивки, MAC-адрес и т. д.

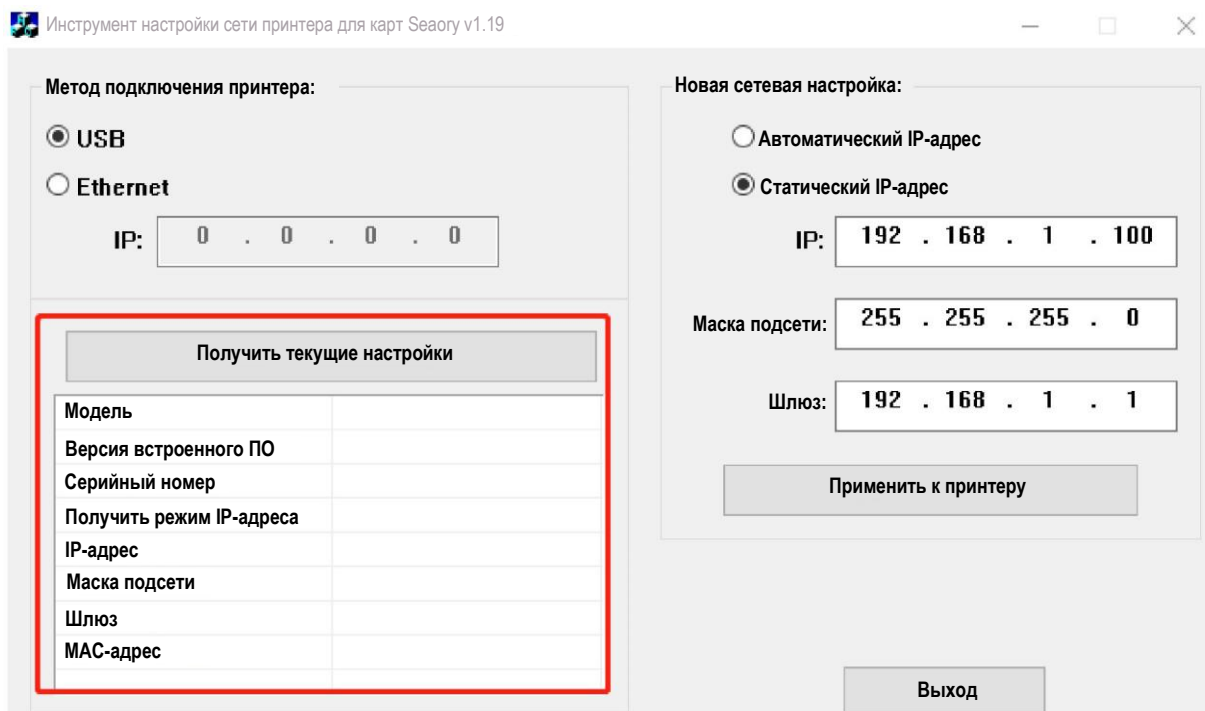

Шаг 4: Нажмите «Статический IP-адрес», введите IP-адрес в Интернете, маску подсети, информацию о шлюзе. Затем нажмите «Применить к принтеру», вы увидите диалоговое окно успешного выполнения. Это означает, что сеть настроена успешно.

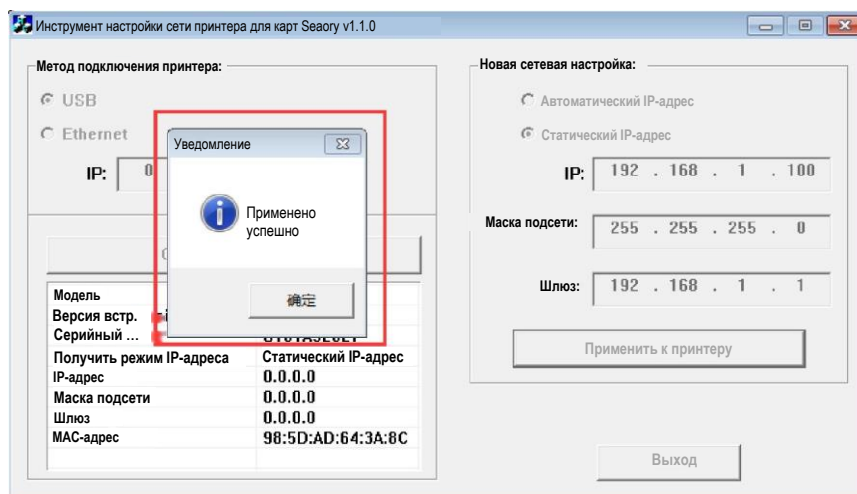

i После успешной настройки вы можете использовать команду «Ping network», чтобы проверить результат.

6.5 Установка драйвера (интерфейс связи Ethernet)

В соответствии с п. 6.4 «Настройки сети», необходимо настроить информацию об IP-адресе принтера, получить доступ к сетевой линии и использовать команду «Ping» на стороне компьютера для подтверждения связи принтера с компьютером.

После завершения п. 6.3 «Установка драйвера (интерфейс связи USB)», выполните следующие действия:

- (1) Сначала выберите «Настроить сетевой принтер», а затем нажмите «Готово».

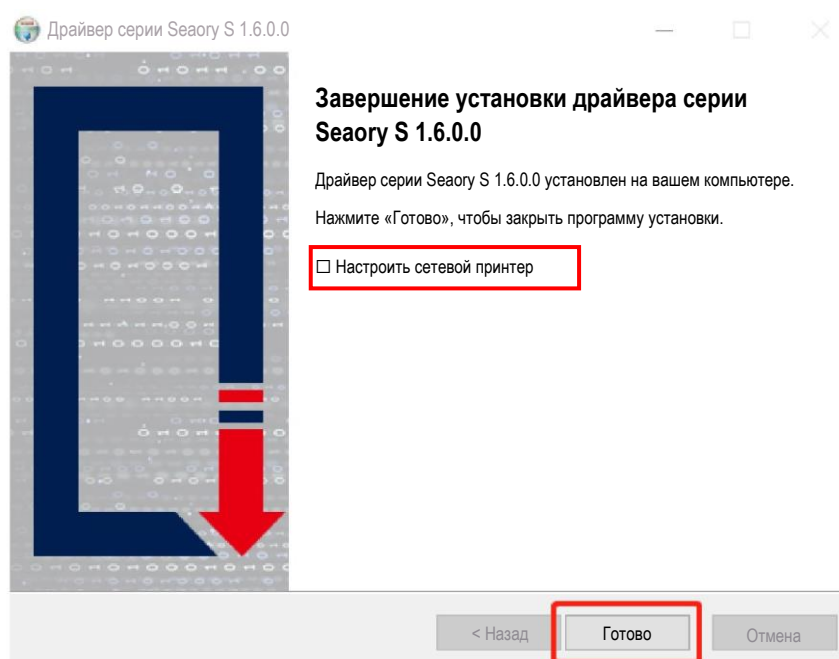

- (2) Введите IP-адрес принтера для карт и нажмите «Добавить принтер», чтобы завершить установку.

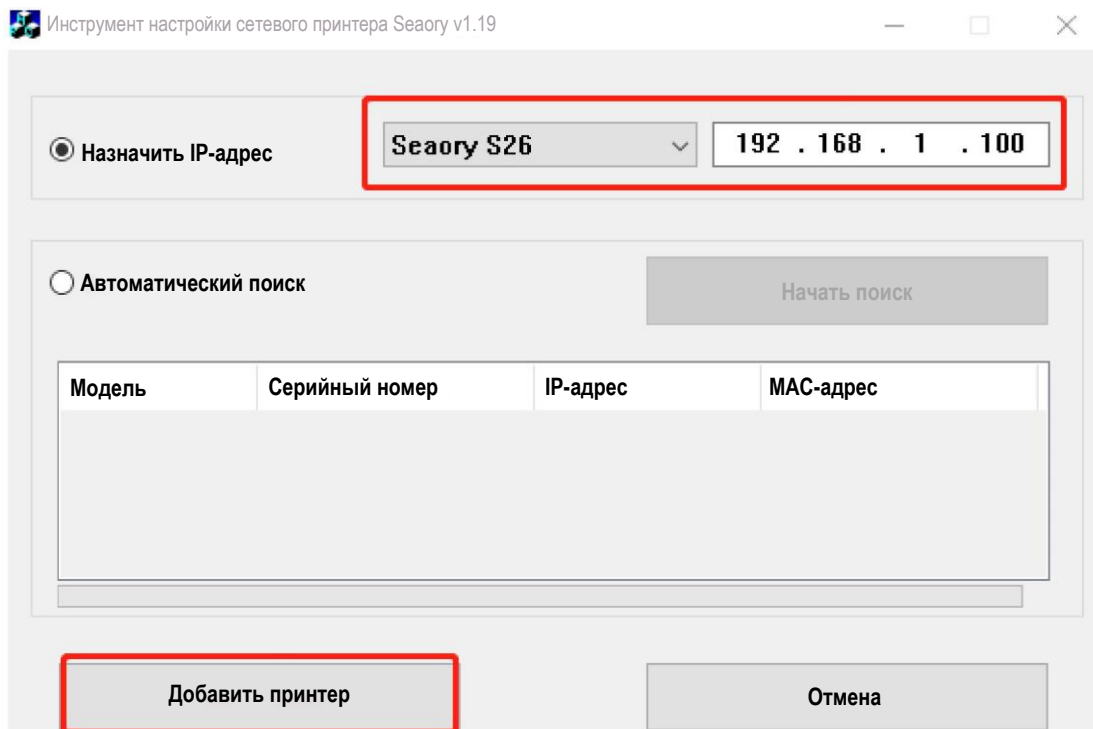

i Если принтер для карт уже настроил параметры IP-адреса, вы также можете выбрать «Автоматический поиск» для добавления.

7. Настройка драйвера

7.1 Настройки печати

⚙️ Seaory S26

Это устройство имеет несколько отличающихся функций.

Выберите одну, чтобы управлять настройками этой функции.

Приложение установлено Управляйте своим устройством

Открыть очередь

[Распечатать тестовое изображение](#)

Сканер:

[Параметры сканера](#)

Свойства принтера

[Открыть приложение для принтера](#)

Наведите указатель мыши на выбранный принтер «Seaory S26» и нажмите правую кнопку, выберите «Настройки печати».

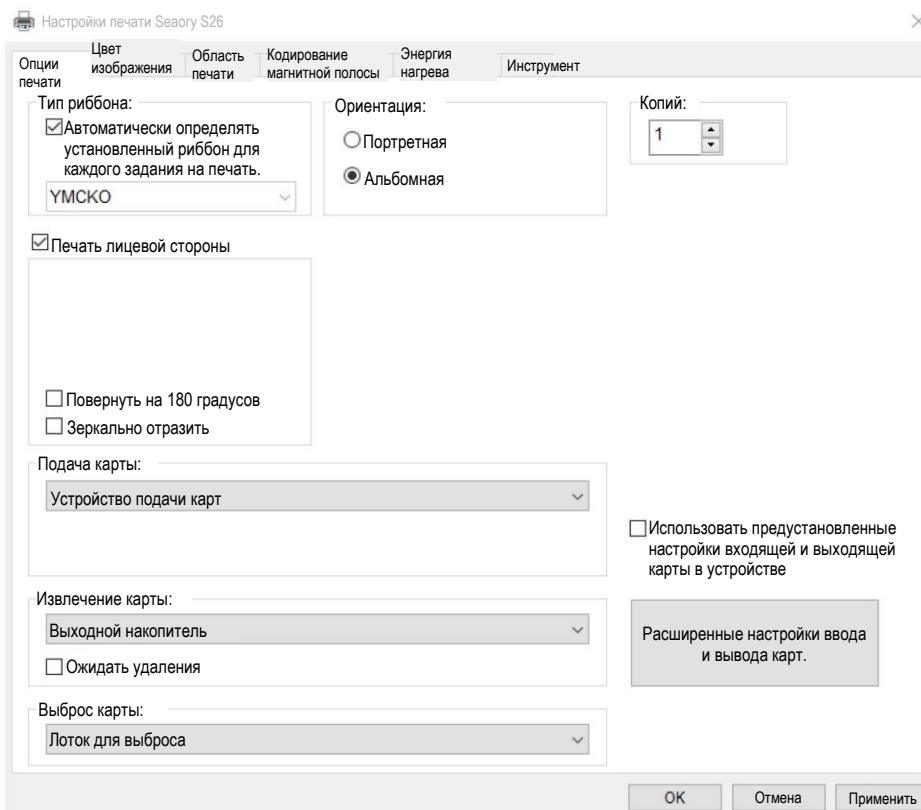

Страница настроек принтера

7.2 Настройка типа риббона

- (1) Автоматически определять установленный риббон для каждого задания на печать по умолчанию.

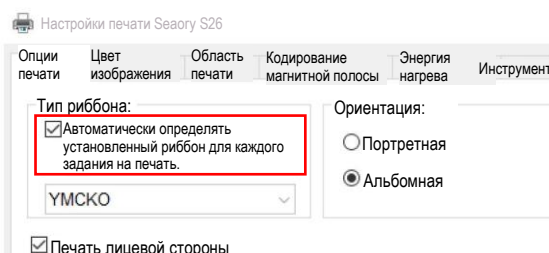

i Автоматическое обнаружение установленного риббона является опцией по умолчанию, рекомендуется сохранить ее.

- (2) Если параметр «Автоматически определять установленный риббон для каждого задания на печать» был отменен, тип риббона необходимо установить вручную из следующих вариантов.

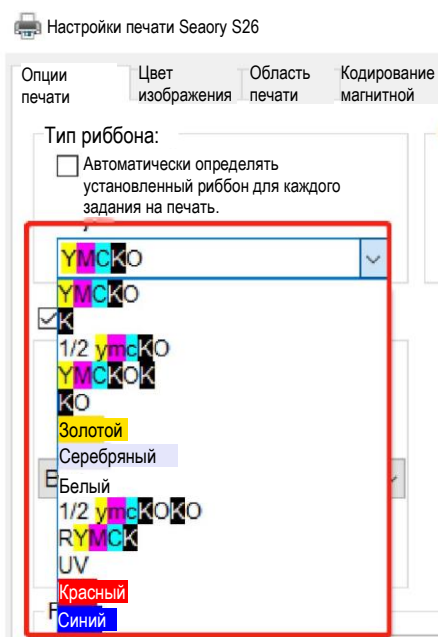

7.3 Настройка ориентации печати

Портретная или альбомная. По умолчанию выбрана альбомная ориентация.

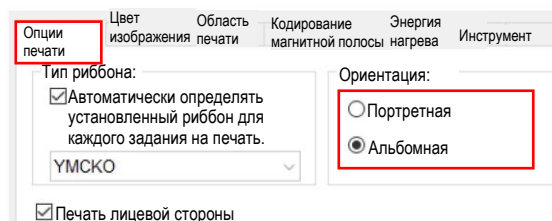

7.4 Настройка поворота страницы при печати

По умолчанию не выбран. Если выбрано «Повернуть на 180 градусов», страница при печати будет поворачиваться на 180 градусов.

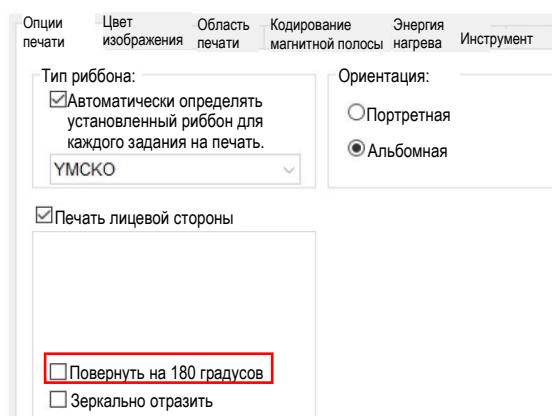

7.5 Настройка режима подачи карт

- (1) Устройство подачи карт: автоматическая подача карт из входного накопителя. Выбрано по умолчанию.

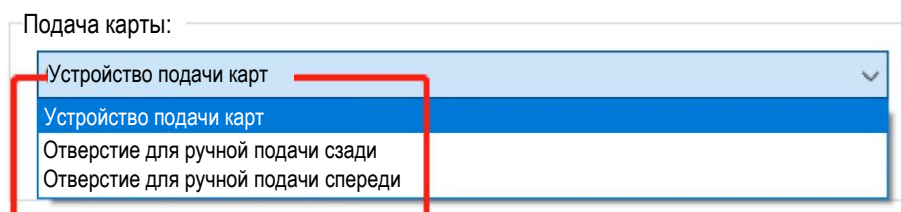

(2) Ручная подача карт по одной через заднее выходное отверстие является опциональной.



(3) Ручная подача карт по одной через переднее отверстие для ручной подачи карт является стандартной.



7.6 Настройка извлечения карт

- (1) По умолчанию карта выбрасывается в выходной накопитель после завершения печати.
- (2) Ожидание извлечения по умолчанию не выбрано. Если выбрано, карта будет ожидать извлечения в отверстии для выброса карты после завершения печати.

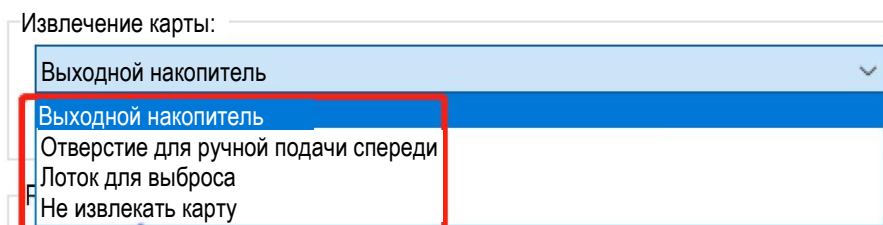

7.7 Настройка отбракованных карт

Вы можете найти страницу ниже в меню «Настройки печати» — «Опции печати».

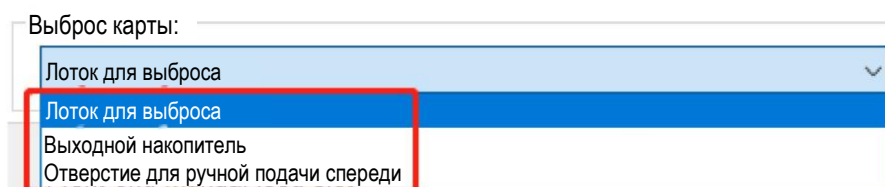
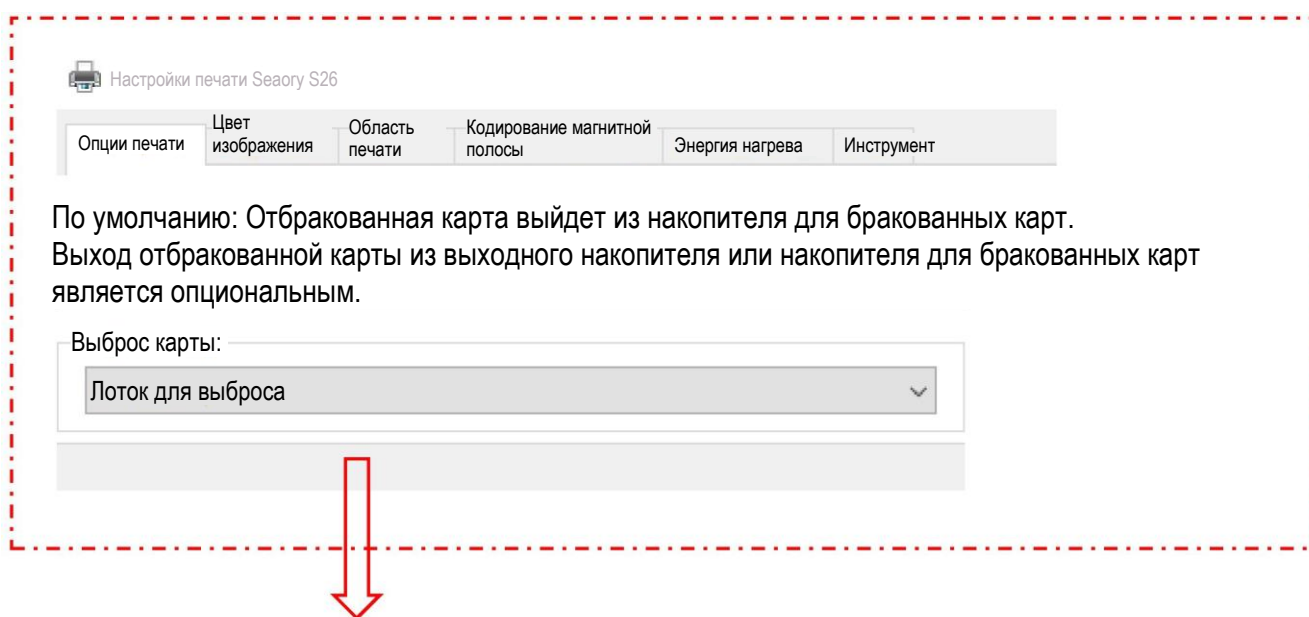

i Обычно накопитель для бракованных карт используется при считывании и записи чип-карт.

7.8 Расширенные настройки ввода и вывода карт

Настройки по умолчанию показаны ниже: их можно изменить в соответствии с фактическими требованиями применения.

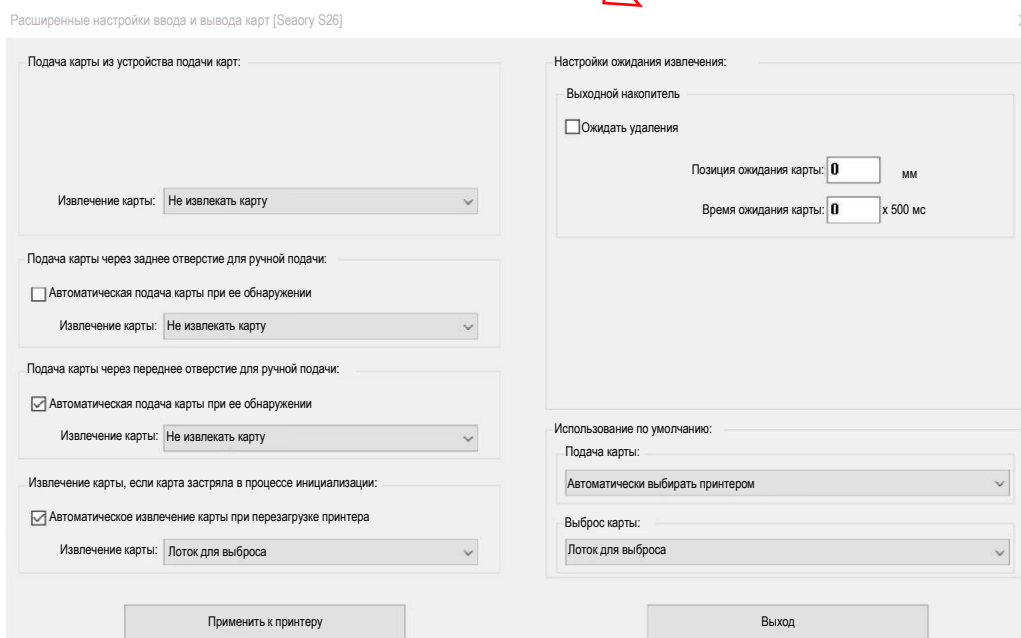
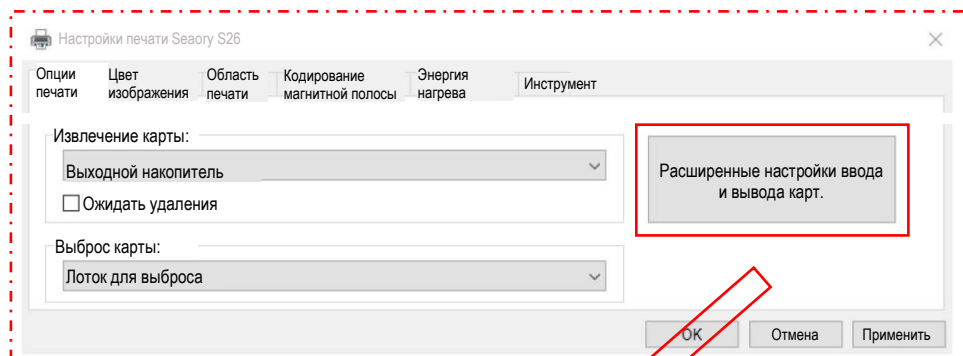

7.9 Настройка цвета изображения

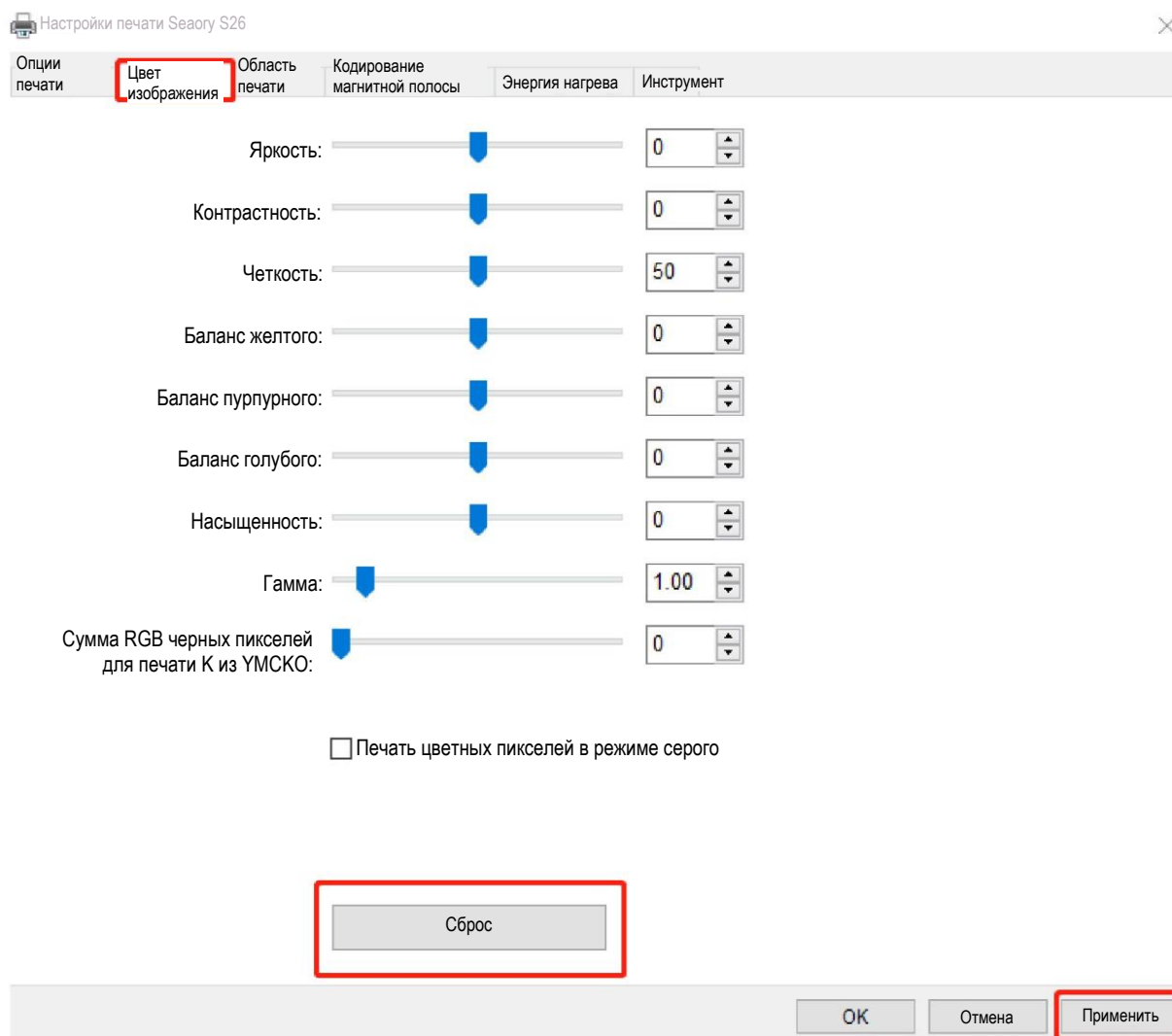

Драйвер по умолчанию оптимален, обычно заменять его не нужно, при необходимости его можно настроить.

«Сброс» означает восстановление заводских настроек цвета изображения по умолчанию.

«Применить» означает, что после установки нового значения параметра необходимо нажать «Применить», чтобы изменения вступили в силу.

7.10 Настройка области печати

(1) Область печати по умолчанию — полная страница.

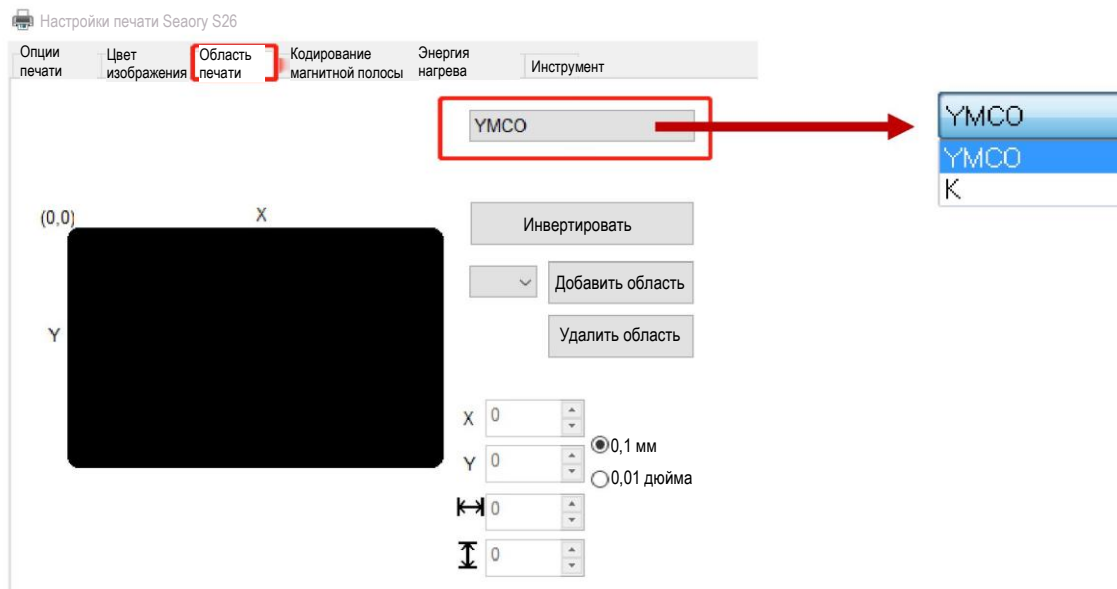

- По умолчанию для YMCO и K — печать от края до края.
- По умолчанию выполняется печать от края до края.

i Черная область на рисунке выше — это область печати.

(2) Настройка области печати

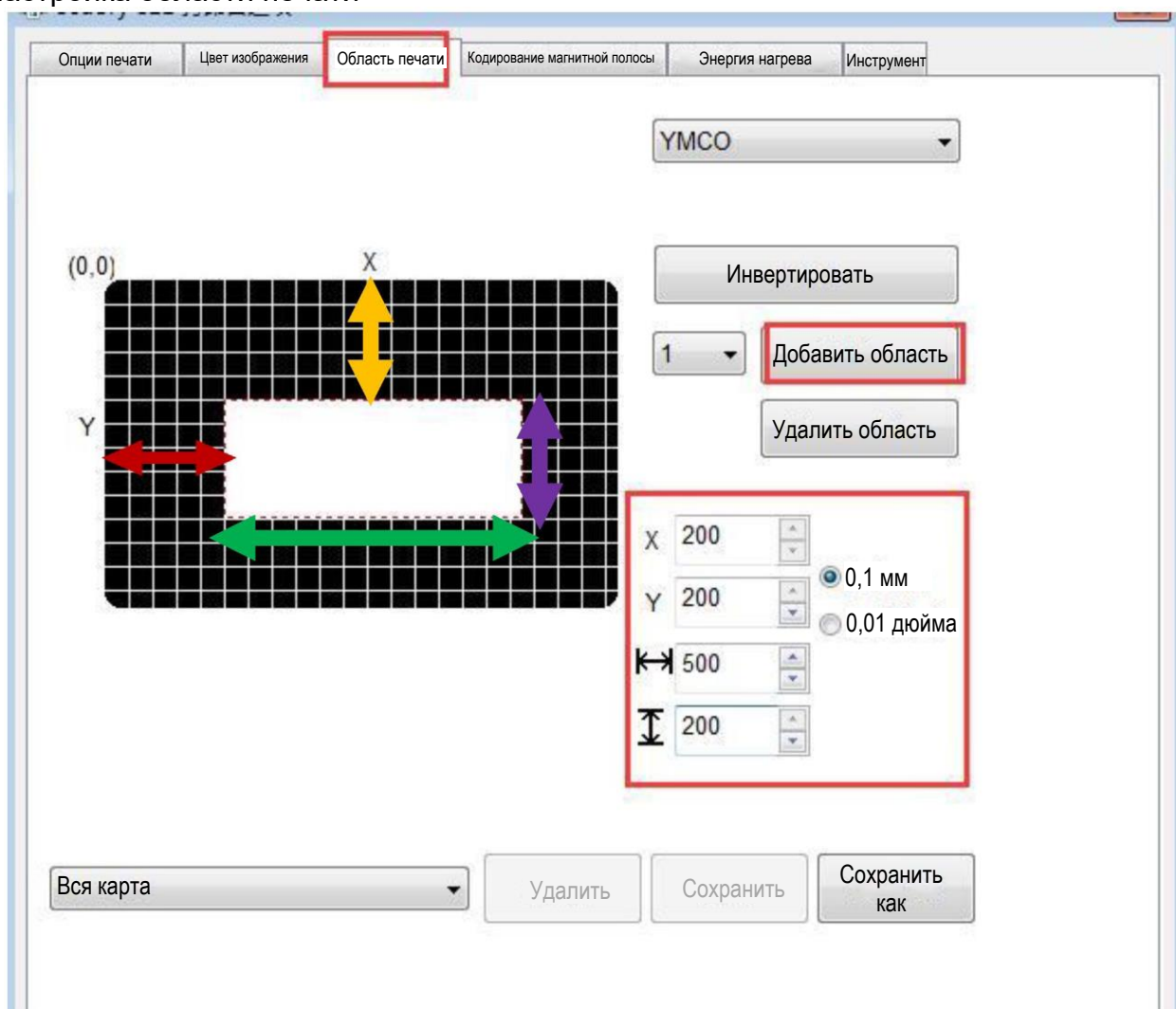

Нажмите «Добавить область», введите или отрегулируйте значение X, Y, а также значение длины и ширины.

- Красная двойная стрелка: обозначает расстояние от оси X до белой области.
- Желтая двойная стрелка: обозначает расстояние от оси Y до белой области.
- Зеленая двойная стрелка: обозначает длину белой области (без области печати).
- Пурпурная двойная стрелка: обозначает ширину белой области (без области печати).

i Черная область на рисунке выше — это область печати, белая область — область без печати.

7.11 Настройка магнитного кодирования

Функция: редактирование текста между символами фильтра для любого программного обеспечения, при печати принтер кодирует тот же текст.

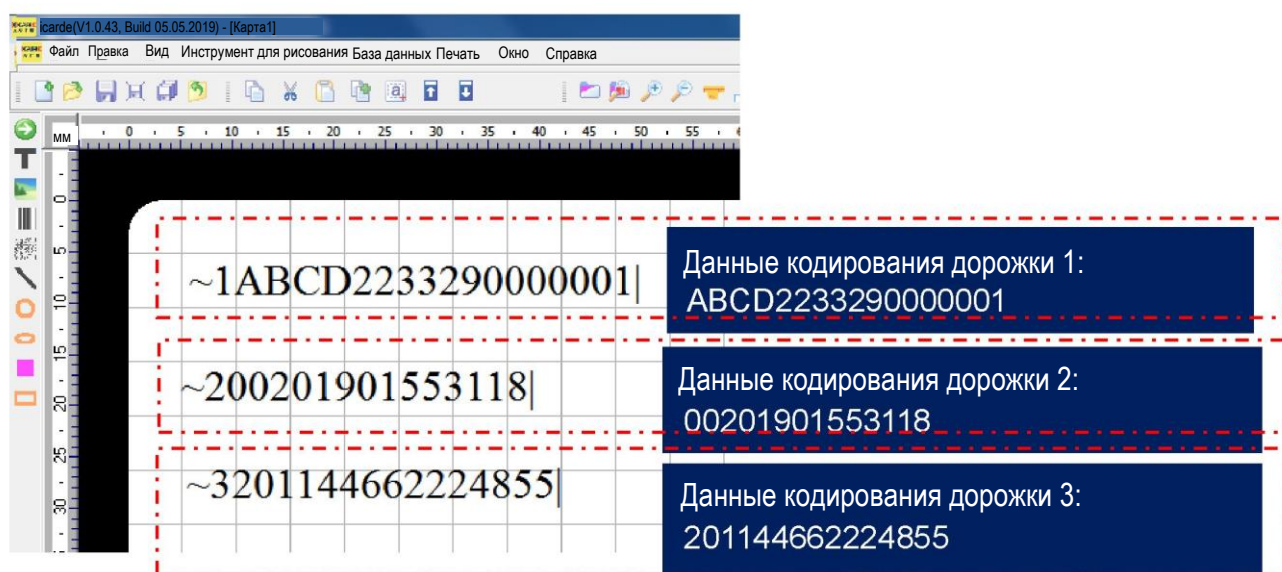
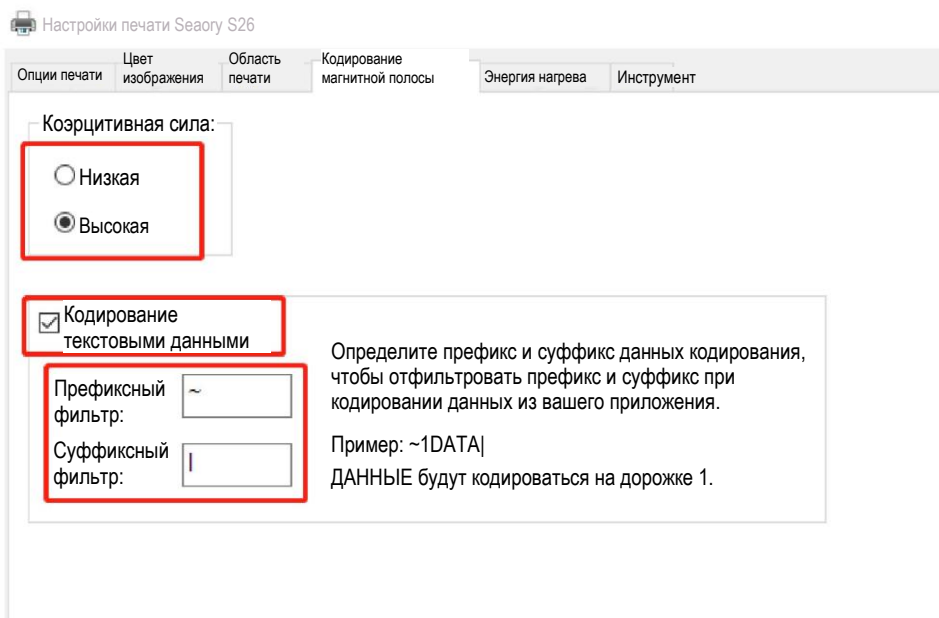

«~1» означает дорожку 1, «~2» означает дорожку 2, «~3» означает дорожку 3. «|» означает код остановки.

7.12 Настройка энергии нагрева

Когда цвет печати относительно светлый, необходимо увеличить значение энергии нагрева. Если цвет печати темный или риббон легко рвется, необходимо уменьшить значение энергии нагрева.

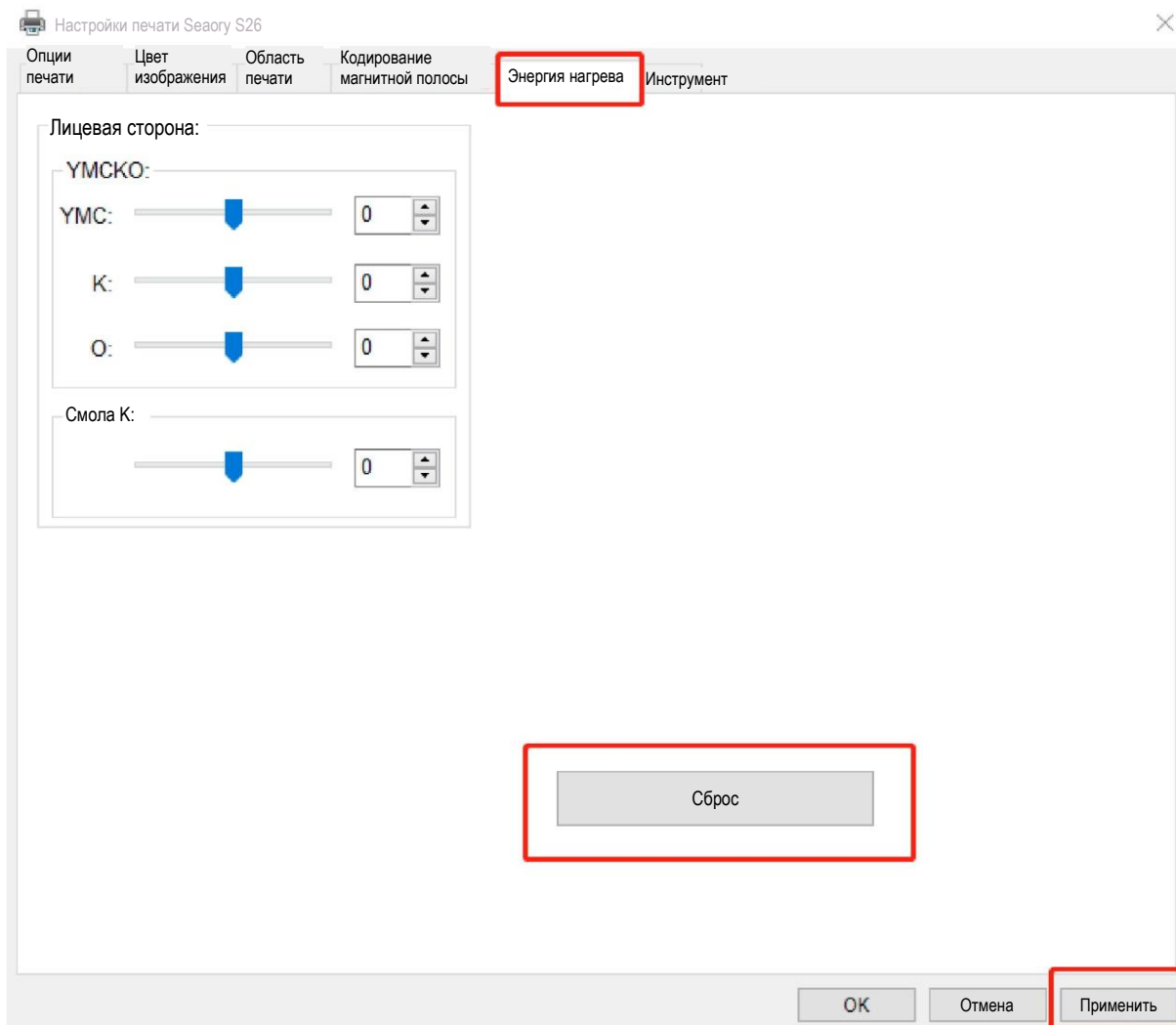

- YMCKO — для риббона YMCKO.
- Полимер К предназначен для монохромного риббона.
- Сброс — восстановление заводских настроек.

7.13 Настройки инструмента

Информацию, связанную с принтером для карт, можно найти, как показано на рисунке ниже.

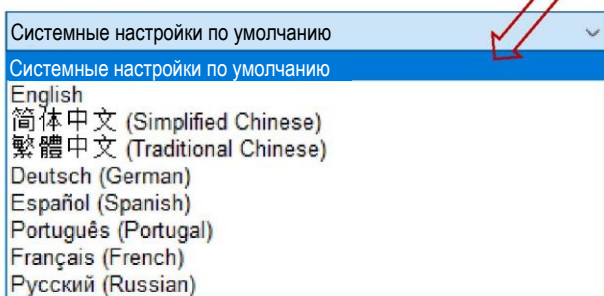
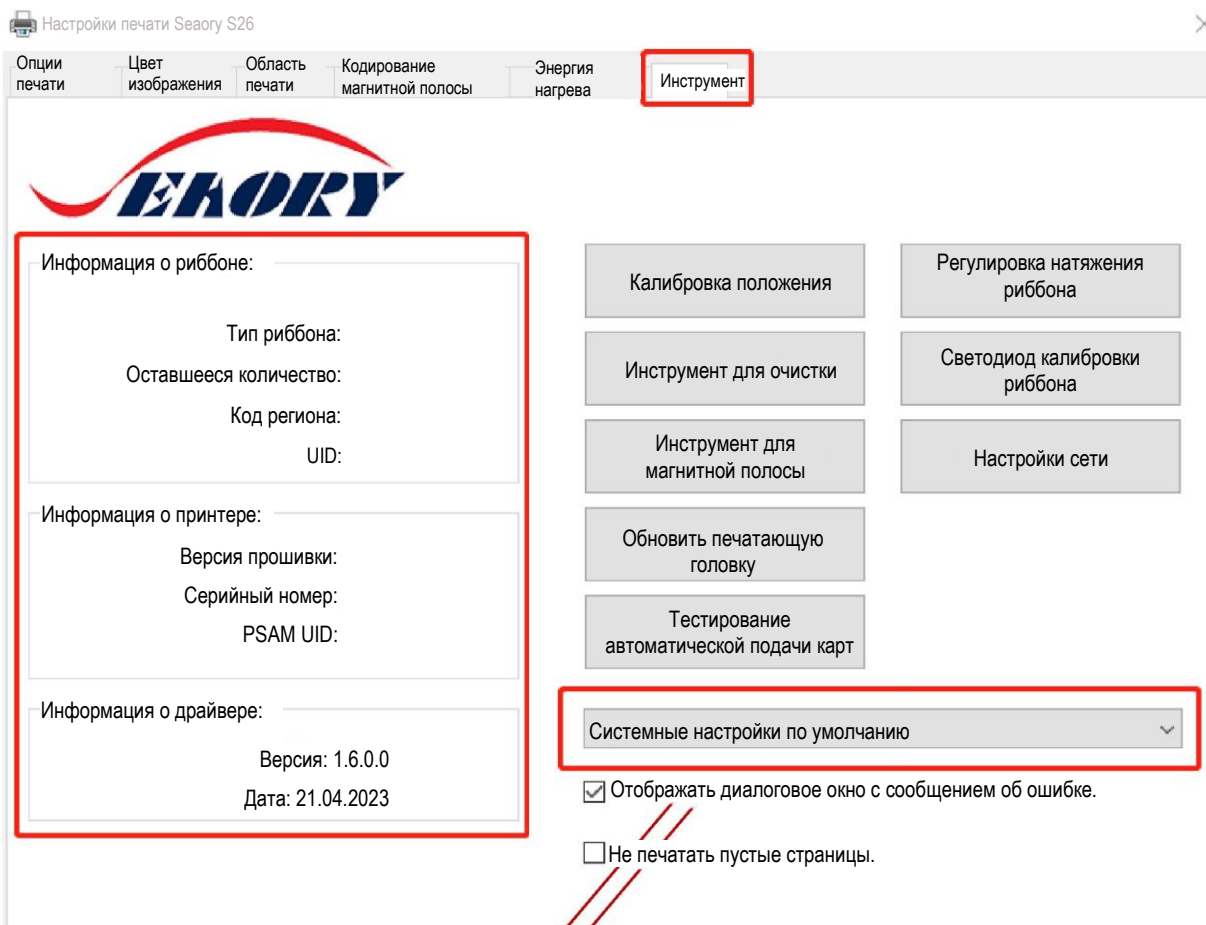

Во время установки драйвер выберет тот же язык, что и операционная система вашего компьютера. В будущем будет поддерживаться больше языков.

7.14 Калибровка положения

Для исправления положения печати, когда на карточках появляется белый край, по умолчанию коррекция не требуется.

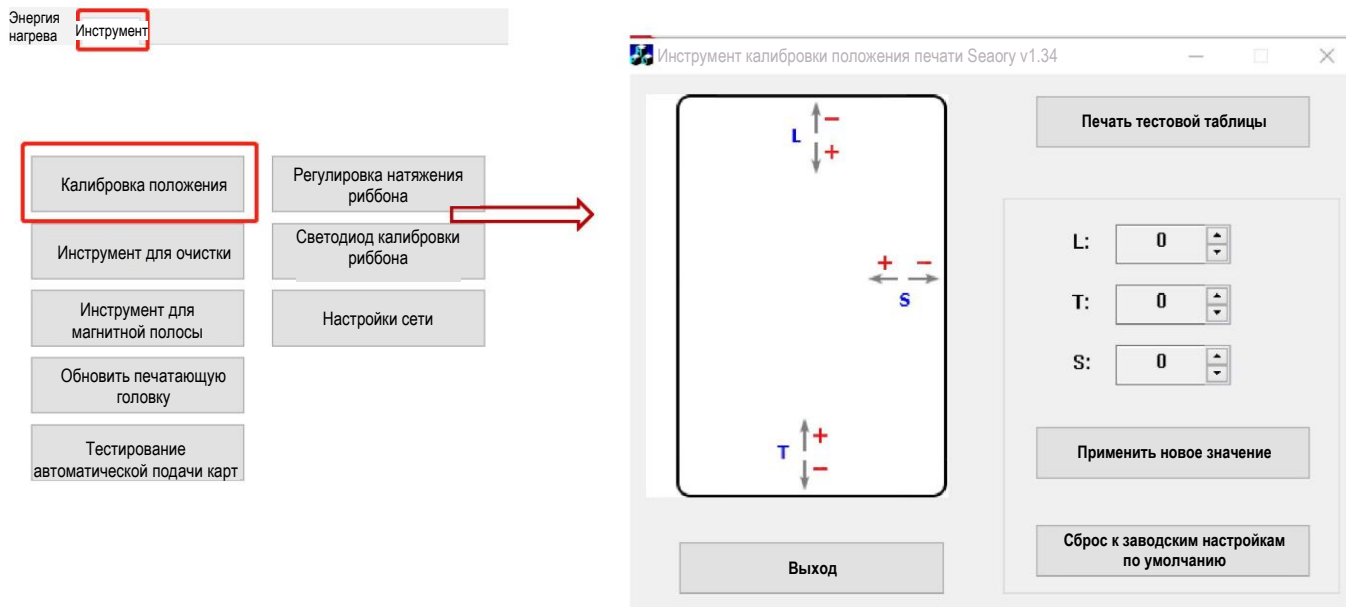

- L — позиция начала печати. Уменьшите значение L, если начальная сторона имеет белый край.
- T — позиция окончания печати. Уменьшите значение T, если на конечной стороне имеется белый край.
- Увеличьте значения L и T, если риббон легко рвется.
- S — боковое положение печати. Уменьшите значение S, если сбоку имеется белый край.



Распечатайте тестовое изображение

i Предлагается постепенно добавлять или вычитать значение параметра на 1 единицу в зависимости от эффекта печати.

7.15 Инструмент для очистки

Отложение пыли или загрязнений внутри принтера для карт может привести к повреждению важных деталей и ухудшить качество печати. Поэтому рекомендуется чистить принтер при замене риббона или хотя бы раз в месяц.

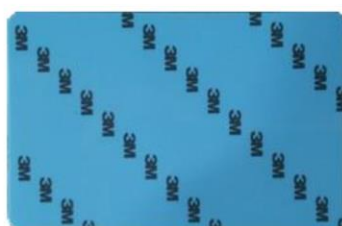
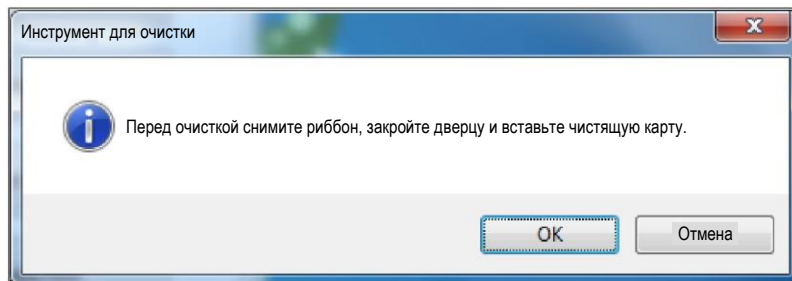
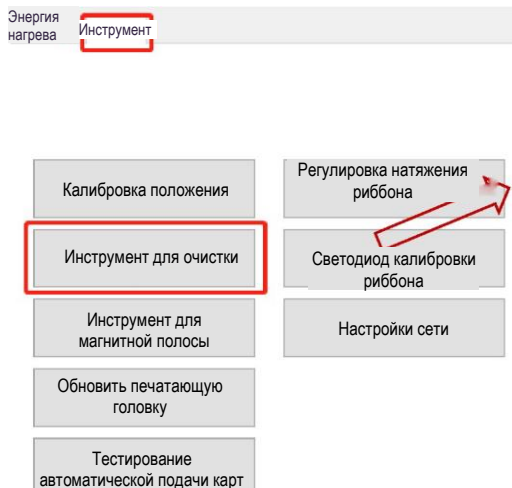

Чистящая карта

Этапы очистки в соответствии с указаниями драйвера следующие:

Шаг 1: Выньте чистящую карту из коробки с принадлежностями и снимите гиалиновый слой 3М с обеих сторон чистящей карты.

Шаг 2: Откройте верхнюю крышку принтера для карт, выньте картридж с риббоном и закройте верхнюю крышку.

Шаг 3: Поместите чистящую карту во входной накопитель.

Шаг 4: Нажмите «ОК». Принтер для карт начнет самоочистку.

Шаг 5: После завершения очистки установите картридж с риббоном в принтер для карт.

7.16 Инструмент для магнитной полосы

Основная функция — чтение и запись карт с магнитной полосой.

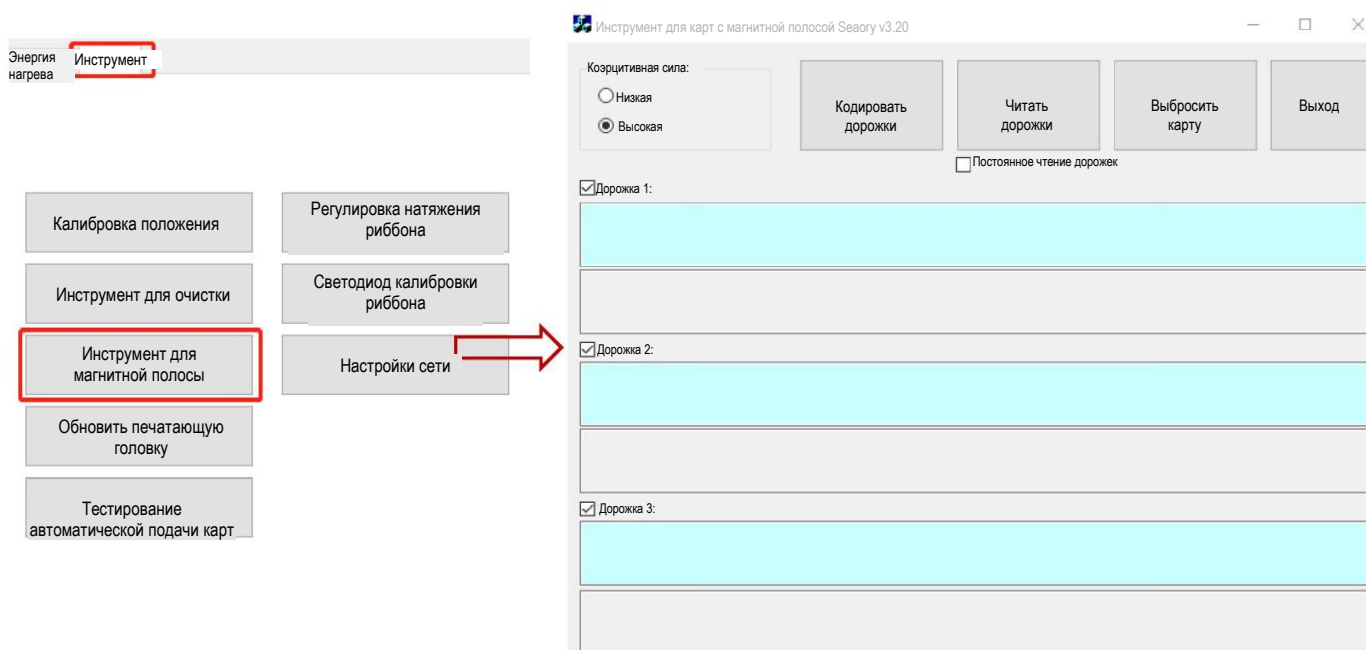

- Кодировать дорожки: тест записи данных на карту с магнитной полосой.
- Читать дорожки: тест чтения данных с карты с магнитной полосой.
- Выбросить карту: карта перемещается в выходной накопитель.
- Выход: закрытие текущего интерфейса.

7.17 Регулировка натяжения риббона

Если появляются цветные линии по бокам карты: уменьшите (-) конечное значение белого или увеличьте (+) конечное значение желтого цвета.

Если появляются цветные линии внутри карты: увеличьте (+) конечное значение белого или уменьшите (-) конечное значение желтого.

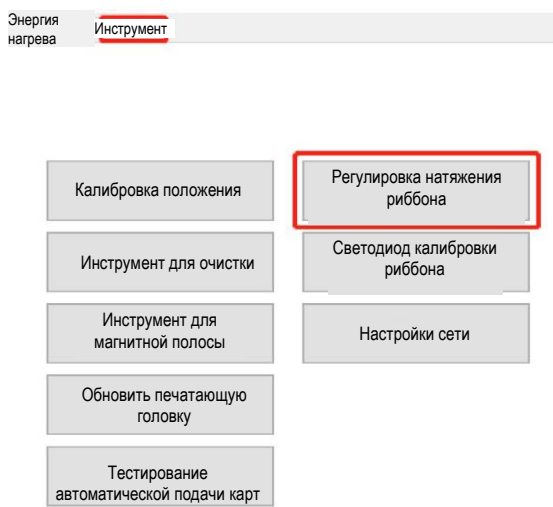

«Применить к принтеру» означает, что после установки нового значения параметра необходимо нажать «Применить», чтобы изменения вступили в силу.

7.18 Другие инструменты

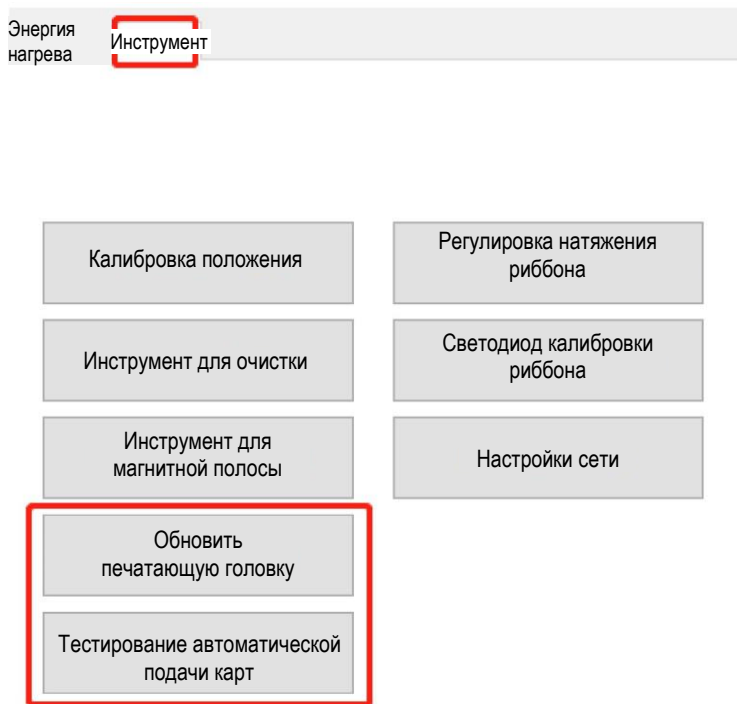

- (1) Обновить печатающую головку: обновите штрих-код новой печатающей головки после ее замены. В противном случае это может привести к проблемам с печатью.
- (2) Настройки сети: справочный инструмент для получения информации об IP-адресе принтера для карт. Дополнительную информацию см. в разделе 5.4.
- (3) Инструмент тестирования автоматической подачи карт: убедитесь, что карта может подаваться автоматически.

8. Тестовая печать

8.1 Тестовая страница драйвера

Шаг 1: Откройте «Настройки печати», нажмите «Инструмент», найдите и нажмите «Калибровка положения».

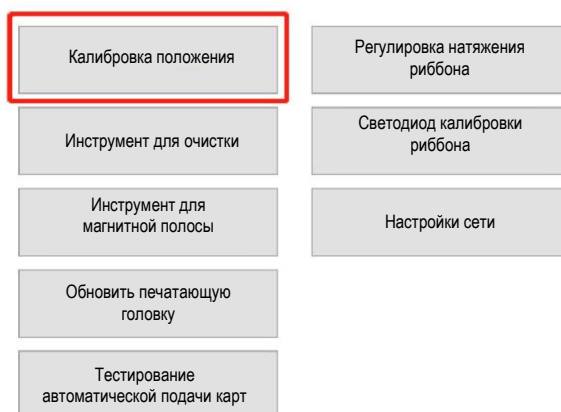
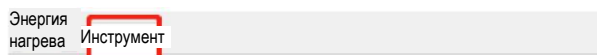

Шаг 2: Поместите белую карту в входной накопитель, а затем нажмите «Распечатать тестовую таблицу».

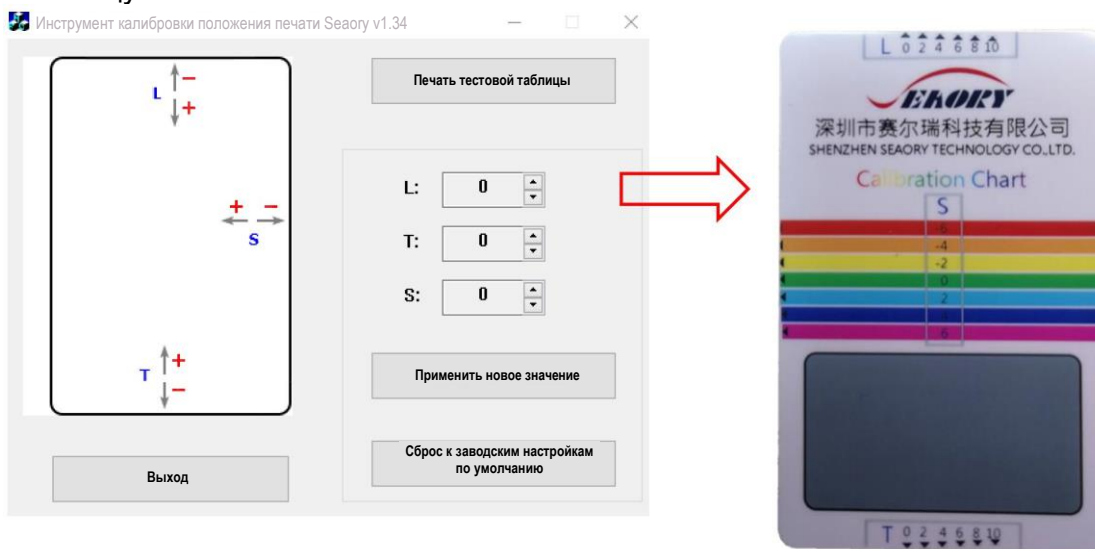

Распечатайте тестовое изображение

8.2 Программное обеспечение Seaory iCARDE для разработки дизайна карт

После выполнения всех вышеперечисленных шагов можно использовать соответствующее программное обеспечение для печати и тестирования принтера для карт. Вы также можете выполнить тестовую печать с помощью программного обеспечения Seaory iCARDE. Подробную информацию см. в руководстве к Seaory iCARDE.



9. Очистка и техническое обслуживание

9.1 Замена чистящего валика

Назначением чистящего валика является захват пыли с карты и улучшение качества печати.

Заменяйте чистящий валик после использования каждого рулона риббона или один раз в месяц. Подробную информацию о работе см. в разделе 5.1.

9.2 Путь движения чистящей карты

Отложение пыли или загрязнений внутри принтера для карт может привести к повреждению важных деталей и ухудшить качество печати. Поэтому рекомендуется чистить принтер при замене риббона или хотя бы раз в месяц.

(1) Руководство по использованию драйвера см. в разделе 7.15.

(2) Руководство по эксплуатации модуля ЖК-дисплея:

Шаг 1: Выньте чистящую карту из коробки с принадлежностями и снимите гиалиновый слой 3М с обеих сторон чистящей карты.

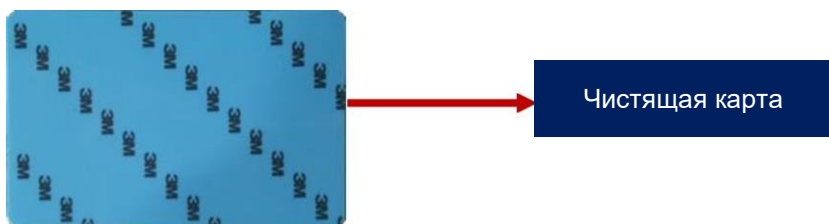

Шаг 2: Когда принтер для карт покажет «Готово», нажмите «ОК» один раз, а затем два раза нажмите «>».

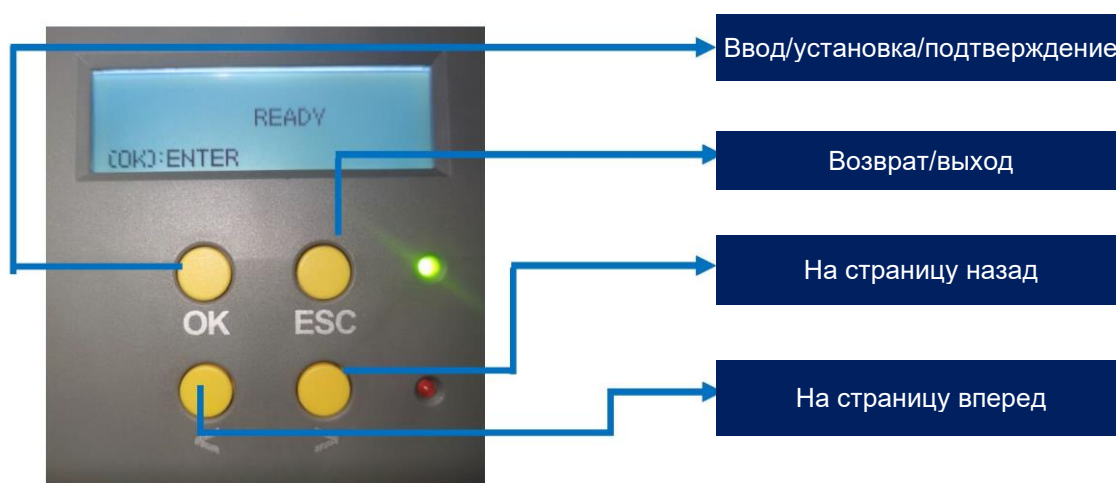

Шаг 3: На ЖК-дисплее отображается «Функция очистки». Нажмите «ОК» один раз. Затем на ЖК-дисплее отобразится «Откройте крышку».

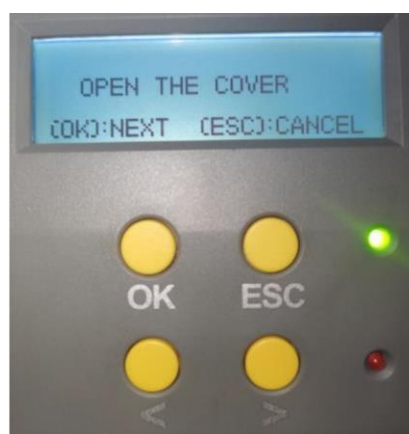

Шаг 4: Откройте верхнюю крышку принтера для карт, извлеките картридж с риббоном и закройте верхнюю крышку.

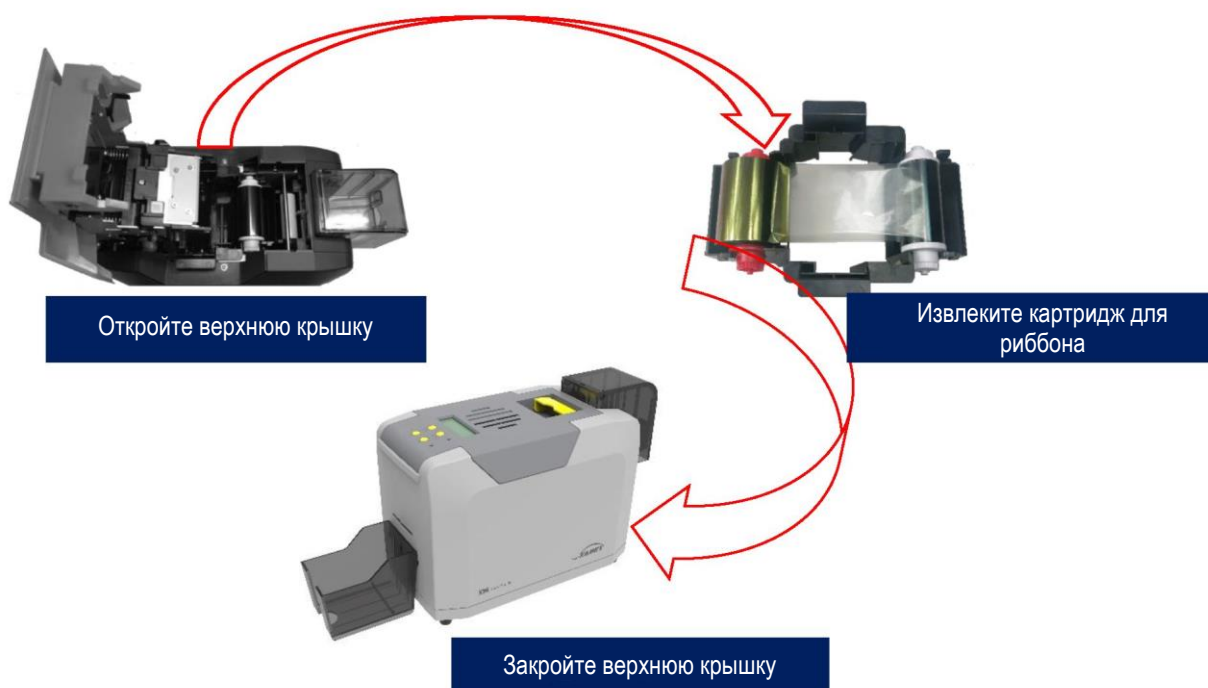

Шаг 5: Нажмите «ОК» один раз. Принтер для карт начнет очистку.



Шаг 6: Чистящая карта выйдет из выходного отверстия после завершения очистки. После этого установите картридж с риббоном и закройте верхнюю крышку.

9.3 Очистка печатающей головки

Печатающая головка — самая важная и ценная часть принтера для карт. Как и автомобиль, это расходный материал, который со временем выходит из строя. Только постоянное внимание к техническому обслуживанию может продлить срок ее службы.

Метод обслуживания заключается в использовании для очистки чистящей палочки. Очищайте печатающую головку каждый раз при замене риббона или когда печать плохая. Также рекомендуется чистить печатающую головку раз в месяц.

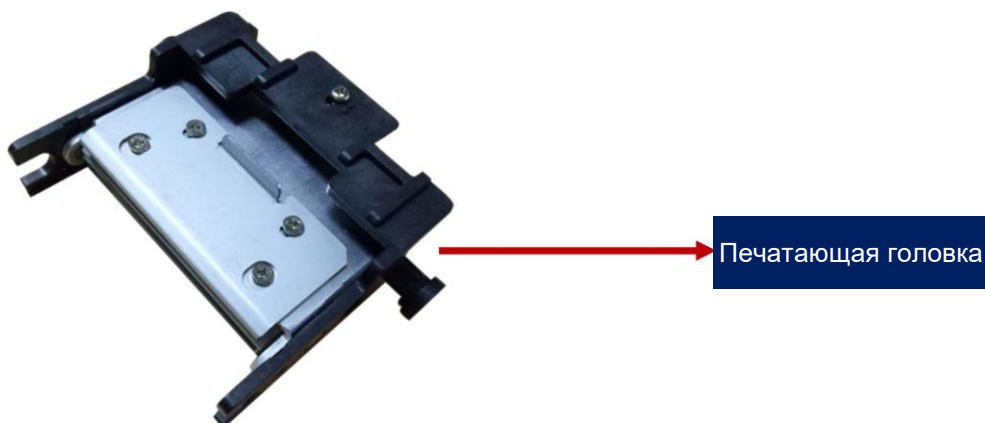

Шаги очистки печатающей головки:

Шаг 1: Достаньте палочку для очистки из коробки с принадлежностями.



Шаг 2: Выключите принтер для карт, откройте верхнюю крышку и найдите печатающую головку, показанную на рисунке ниже.



Шаг 3: Протрите печатающую головку в одном направлении, слева направо или справа налево, с помощью палочки для очистки. Не протирайте ее вперед и назад. Обычно протирайте 3-5 раз, и все будет в порядке.

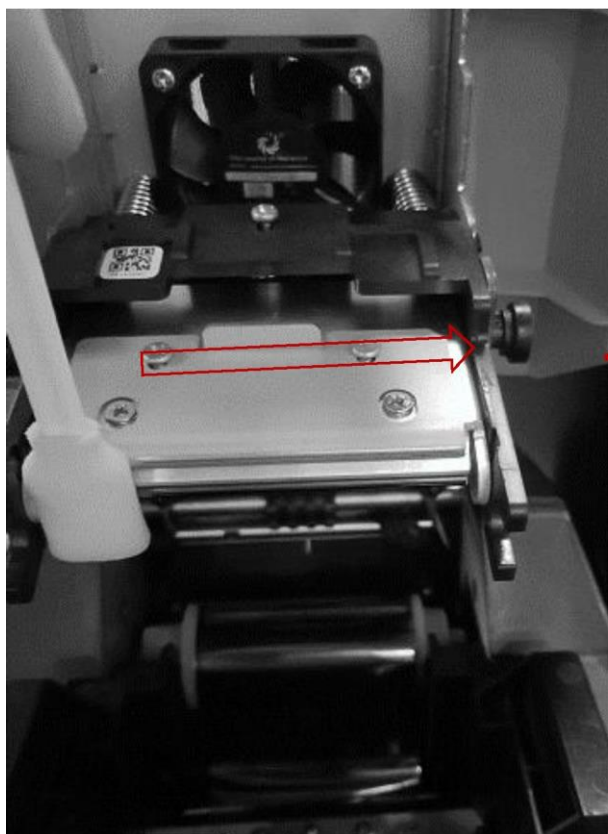

Протирайте в одном направлении

! Избегайте прямого контакта печатающей головки с металлическими предметами, острыми предметами или пальцами и не загрязняйте жидкость для очистки печатающей головки.

10. Замена печатающей головки

При длительном использовании принтера, в случае истечения срока службы, отсутствия регулярной очистки, технического обслуживания или искусственного повреждения, на печати появится сломанная игла, пустые вертикальные полосы и т. д. В этом случае необходимо заменить печатающую головку.

Шаги замены печатающей головки:

Шаг 1: Выньте новую печатающую головку и запишите ее серийный номер.



Шаг 2: Выключите принтер для карт, откройте верхнюю крышку и найдите печатающую головку, показанную на рисунке ниже.



Шаг 3: Посмотрите внимательно на монтажную конструкцию с обеих сторон печатающей головки.



Вид
сбоку



Вид
спереди

Шаг 4: Снимите печатающую головку.

Удерживая печатающую головку руками с обеих сторон, прижмите ее к крышке. В это время пружина будет сжата. Отпустите печатающую головку, когда маленький цилиндр с обеих сторон печатающей головки выйдет из металлического крючка.

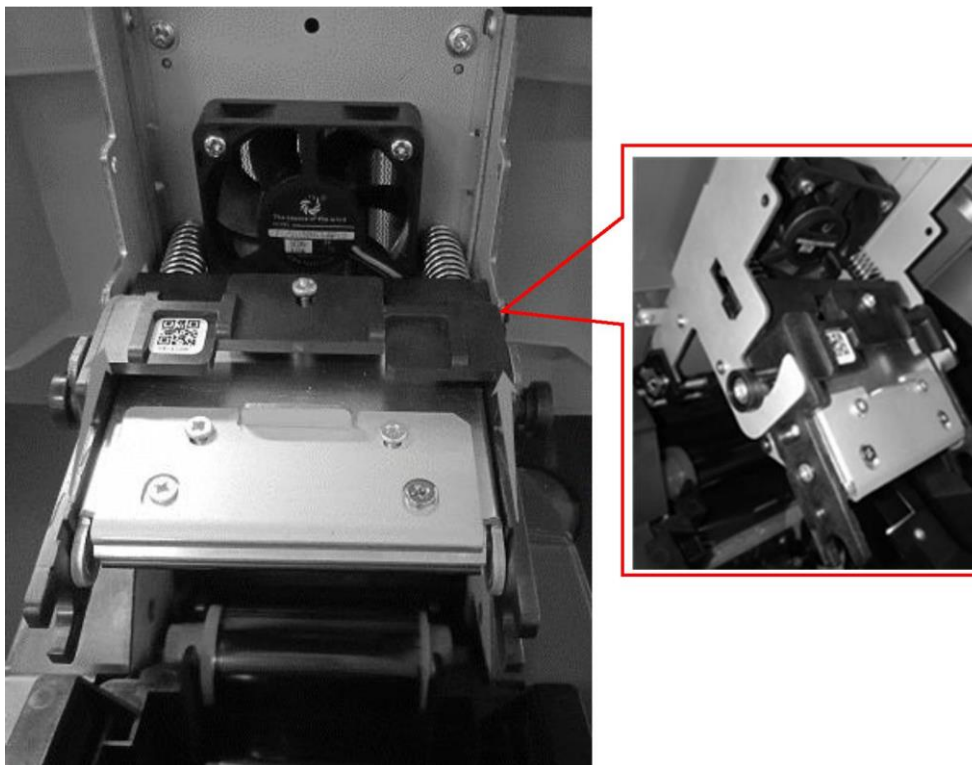

Найдите провода и вытащите их из разъема проводки рукой.



Шаг 5: Установите новую печатающую головку.

Выньте новую печатающую головку и подсоедините проводку печатающей головки к разъему. Обратите внимание, что положение разъема с проводами должно совпадать с положением разъема печатающей головки.



Готово

Закрепите печатающую головку на крючке и прижимайте часть А к части В до тех пор, пока цилиндры с обеих сторон части А не зафиксируются в металлическом крючке.



Готово



Шаг 6: Введите серийный номер новой печатающей головки в драйвер. Если вы не введете эти данные, это может привести к сбоям печати.

Откройте «Настройки печати», нажмите «Инструмент», найдите и нажмите «Обновить печатающую головку».

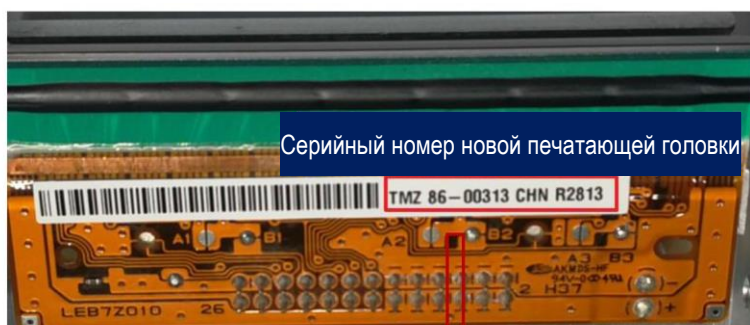

Энергия
нагрева **Инструмент**

Калибровка положения	Регулировка натяжения риббона
Инструмент для очистки	Светодиод калибровки риббона
Инструмент для магнитной полосы	Настройки сети
Обновить печатающую головку	
Тестирование автоматической подачи карт	

Инструмент замены печатающей головки Seaory v1.34

Штрих-код печатающей головки:

Применить Выход

11. Общие коды неисправностей и их устранение

В процессе использования принтера для карт случаются некоторые неисправности, и самый прямой способ определить неисправность — это увидеть код, отображаемый на экране ЖК-дисплея принтера для карт. Узнав код неисправности принтера для карт, вы сможете точно определить причину неисправности и найти решение.

Код неисправности	Название неисправности	Причина	Решение
CODE:43	Отсутствует риббон	Риббон не установлен	Установите риббон согласно руководству по эксплуатации.
CODE:46	Закончился риббон	Замените риббон новым	Установите новый риббон согласно руководству по эксплуатации.
CODE:5F	Закончились карты	Вставьте несколько карт	Вставьте несколько карт в соответствии с руководством по эксплуатации.
CODE:21	Открыта крышка	Верхняя крышка не закрыта	Закройте верхнюю крышку.
CODE:22	Накопитель для отбракованных карт открыт	Накопитель для отбракованных карт открыт	Закройте накопитель для отбракованных карт.
CODE:23	Накопитель для отбракованных карт заполнен	Накопитель для отбракованных карт заполнен	Извлеките отбракованные карты.
CODE:51	Ошибка подачи карт	Неправильная настройка высоты входного отверстия для подачи карт	Отрегулируйте толщину подаваемой карты в соответствии с руководством по эксплуатации.
CODE:11	Застревание карты	Непредвиденное застреание карты	Регулярно очищайте ролик перемещения карт в соответствии с руководством по эксплуатации.
CODE:44	Неподдерживаемый риббон	Неподдерживаемая микросхема риббона	Проверьте информацию о риббоне с помощью драйвера или ЖК-дисплея и свяжитесь с местным дистрибьютором.

12. Часто задаваемые вопросы

12.1 При печати карты никаких действий не происходит

- Проверьте, правильно ли установлен драйвер принтера для карт.
- Проверьте подключение питания и USB-кабеля.
- Проверьте риббон и карты.
- Распечатайте тестовое изображение.

12.2 Распечатывается пустая карта

- Проверьте риббон и карты.
- Сбросьте параметры принтера для карт с помощью драйвера (Опции печати — Инструмент — Калибровка положения — Сброс до заводских значений по умолчанию) или отрегулируйте значения L, T и S.
- Попробуйте выполнить печать после настройки.
- Проверьте, соответствует ли печатаемая карта стандарту CR-80.

12.3 Частичная или неправильная печать

- Проверьте настройки принтера для карт.
- Проверьте кабель и риббон.
- Убедитесь, что чистящий валик чистый.
- Проверьте, не загрязнена ли карта.
- Проверьте печатающую головку.

12.4 Напечатанная карта имеет дефект

- Грязная поверхность карты.
- Очистите принтер для карт с помощью чистящей карты.
- Печатающая головка загрязнена или повреждена, необходимо протереть ее или заменить.
- Проверьте, необходимо ли заменить чистящий валик.

12.5 На напечатанной карте появляется белая линия

- Проверьте, правильно ли установлен риббон.
- Проверьте, не повреждена и не загрязнена ли печатающая головка.

12.6 На напечатанной карте появляются белые вертикальные или цветные линии

- Возможно, печатающая головка повреждена.

12.7 На напечатанной карте появляется размытое изображение

- Проверьте, правильно ли установлен риббон.
- Проверьте, не загрязнен ли чистящий валик или печатающая головка.
- Проверьте, соответствует ли печатаемая карта стандарту CR-80.